

A large, stylized illustration of a pig's head in profile, facing right, is the background for the page. The pig is rendered in shades of grey and white, with a prominent snout and a small ear. The text 'Ofenhaus Mainspitze' is overlaid on the pig's face.

Ofenhaus
Mainspitze

Ofenhaus Mainspitze

Greithwald Herde die Evolution des heimischen Feuers

Langjährige Erfahrung und kontinuierliche Forschung, bilden zusammen mit unserer Firmenphilosophie die auf Respekt und Aufgeschlossenheit beruht, die Basis für die Evolution des klassischen Holzherdes. Wir haben es uns zum Ziel gesetzt, jedem Haushalt die Möglichkeit zu bieten, alle Vorteile des Holzfeuers für sich zu nutzen: ein zertifiziertes, ökologisches Heizsystem, mit hohem Wirkungsgrad und niedrigem Verbrauch.

WISSEN UND WANDEL - GREITHWALD HERDE HEUTE

Traditionell in Südtirol geboren, besitzt Greithwald Herde das Wissen und die Erfahrung aus rund 25 Jahren Firmengeschichte, um Herde zu entwickeln, die stets dem neusten Stand der Technik entsprechen. Heute präsentiert sich Greithwald Herde als junges, dynamisches Unternehmen, welches bereit ist, seine Produkte international zu vertreiben. Mit einem besonderen Augenmerk auf Design und technischem Fortschritt, verschmelzen Tradition und Moderne, sowie Funktionalität mit Wohlbefinden.

Umweltschutz durch eine besonders saubere Verbrennung und mit bis zu 40% weniger Holzverbrauch im Vergleich zu ähnlichen Produkten, sorgen Greithwald Herde für eine langfristige Kostenersparnis. Zusammen mit der Verwendung erstklassiger Materialien, einer hochwertigen Verarbeitung und vielfältiger Gestaltungsmöglichkeiten, entstehen Herde mit einer besonders langen Wärmespeicherung, die jeden Tag aufs Neue durch ihre Vorteile überzeugen.

DER HOLZHERD - DAS HERZ DES HAUSES

Jeder der einmal ein Haus betreten hat, das von einem Holzherd beheizt wird, kennt die einzigartige Wärme, das Gefühl von Wohlbefinden und von Gemütlichkeit, diese Gefühle, die nur von einem Holzfeuer ausgehen. Greithwald Herde verarbeitet genau diese Emotionen und Eindrücke um die Gastlichkeit Ihres Hauses, mit einem individuellen Stil zu unterstreichen.

Wohltuende Wärme, im Einklang mit unserer Umwelt. Greithwald Herde werden fast ausschließlich in traditionellem Handwerk gefertigt, unter strengster Beachtung des Umweltschutzes wie zum Beispiel der Nutzung sauberer Energiequellen. Unsere Herde gewährleisten durch ihre spezielle Ökofeuerung eine besonders umweltbewusste Art des Heizens und des Kochens. Die gesunde und energiesparende Alternative für Mensch und Umwelt.

Wer sich für Greithwald Herde entscheidet, sorgt nicht nur für Wärme im eigenen Zuhause, sondern erweitert seine Küche um so besonders schmackhafte Speisen zuzubereiten, mit dem einzigartigen Geschmack der nur mit einem Holzherd gelingt. Zudem ist jeder Greithwald Herd einzigartig, da er individuell in Farbe und Form gestaltbar ist und sich so auch Ihrer Küche anpasst.

ZERTIFIZIERUNGEN

EN 12815
DIN 18880



V K F



ART. 15A B-VG



Ofenhaus **Mainspitze**



Ofenhaus **Mainspitze**

EINRICHTEN



Jeder einzelne Herd wird in hochwertiger Handarbeit aus ausgewähltem Material, höchster Qualität gefertigt. Greithwald Herde bestechen durch klare, saubere Linien und erstklassigem Design, sodass sie sich ohne Weiteres jedem Einrichtungsstil, von klassisch bis modern, anpassen. Auch in Bezug auf Größe, Form, Farbe und Ausführung überzeugt Greithwald Herde durch Wandelfähigkeit, Dynamik und Flexibilität. Lassen Sie Ihrer Fantasie freien Lauf und planen Sie mit uns gemeinsam Ihren Traumherd.

KOCHEN UND BACKEN



Ob traditionelle Gerichte, moderne Rezepte oder klassisches Brotbacken - das gleichmäßige Garen Ihrer Speisen wird durch den besonderen schamottierten Rauchzug, gewährleistet, der für eine optimale Wärmeverteilung im gesamten Bratrohr sorgt. Beobachten Sie den Garungsgrad Ihrer Speisen durch das doppelte Sichtfenster des Bratrohres sowie mithilfe des Thermometers. Wählen Sie Ihre passende Herdplatte aus Stahl oder Glaskeramik und überzeugen Sie sich vom besonderen Geschmackserlebnis des Kochens mit einem Greithwald Herd.



HEIZEN

Holzherde bieten uns die Möglichkeit einen umweltschonenden, energiesparenden und kostengünstigen Brennstoff wieder für uns zu entdecken. Greithwald Herde arbeiten mit Strahlungswärme, die eine Vielzahl an Vorteilen für das Wohlbefinden mit sich bringt. Der exklusive Feuerraum führt zu einem sauberen und holzsparenden Abbrand. Der hohe Anteil an Schamott sorgt für eine lange Wärmespeicherung, sodass die Wärme auch nach dem Erlöschen des Feuers über viele Stunden kontinuierlich an den Raum abgegeben wird.

Wenn Sie sich für einen unserer Heizungsherde entscheiden, nutzen Sie außerdem die Möglichkeit, nicht nur Ihr gesamtes Haus, sondern auch sämtliches Brauchwasser zu heizen.

GESUNDHEIT



Ein Holzfeuer strahlt gleichmäßige, wohltuende Wärme aus, die es wie wohl kein anderes Element schafft, einzigartige Emotionen zu wecken.

Der Holzherd heizt durch Strahlungswärme, es entstehen keine unnötigen Luftaufwirbelungen. Wenn das Feuer entfacht ist, ist es nicht notwendig, immer wieder die Heizquelle zu betätigen. Holzfeuer sorgt für eine trockene und saubere Wärme, und ist so vor allem für Menschen mit rheumatischen Beschwerden oder Allergiker besonders empfohlen. Diverse Studien belegen, dass Menschen die regelmäßig mit Holz heizen, physische Belastungen eher verkraften und eine wohltuende, therapeutische Wirkung des Holzfeuers bestätigen.

ENERGIEEFFIZIENZ

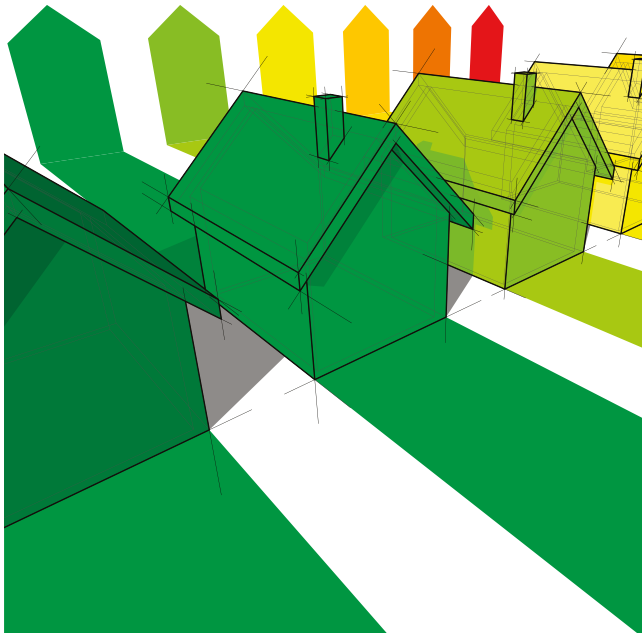

Das Feuer wärmt den Menschen bereits seit Urzeiten. Durch unsere Evolution haben sich auch unsere Heizsysteme immer wieder verändert. Heute ist es uns besonders wichtig möglichst effizient, umweltschonend und energiesparend zu heizen. Dank eingehender Studien und fortschrittlicher Technik, ist es uns gelungen, unseren Feuerraum so zu optimieren, dass die Emissionen bedeutend niedriger sind als bei herkömmlichen Produkten dieser Art. Die Flammentemperatur erreicht bis zu 900° C, was zu einer besonders staubarmen Verbrennung und einem hohen Wirkungsgrad führt. Dies ermöglicht es uns, Werte zu erzielen, die den strengsten europäischen Normen entsprechen, was auch durch akkreditierte Prüfinstitute zertifiziert wird.

HOLZ



Die durch Holz erzeugte Wärme ist konstant und auf langer Sicht, erneuerbar

Beim Verbrennungsprozess des Holzes werden Wasser, Kohlenstoffdioxid und Mineralien freigesetzt. Es handelt sich hier um Elemente, die später der Ernährung von Pflanzen dienen. Das Heizen mit Holz erfolgt innerhalb des natürlichen Kohlendioxid-Zyklus und bewahrt ein neutrales CO₂-Gleichgewicht. Es verhindert außerdem, dass sich zusätzliche Mengen dieses Dioxids bilden, welches sich negativ auf den Treibhauseffekt auswirkt. Zur Bewahrung ihres Lebenszyklus, absorbieren alle Pflanzen CO₂. Beim Verbrennen gibt das Holz genau die gleiche Menge CO₂ ab, die es in Form des Baumes angesammelt hatte. Das Gleichgewicht wird so wieder auf Null gesetzt und somit neutralisiert.

STRAHLUNGSWÄRME



Das Heizprinzip der Greithwald Herde ähnelt dem unserer Sonne. Die trockene Wärme wird gleichmäßig und kontinuierlich, ohne Temperaturschwankungen und Luftaufwirbelungen an den Raum abgegeben.



 GREITHWALD
HERDE

Ofenhaus **Mainspitze**

HAUPTMERKMALE UNSERER HERDE



Öko Feuerung

Außenluftanschluss

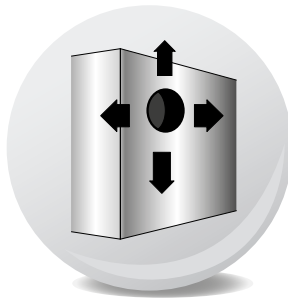

Rauchabgang horizontal
und vertikal verstellbar

Luftregulierung
(automatisch/manuell)

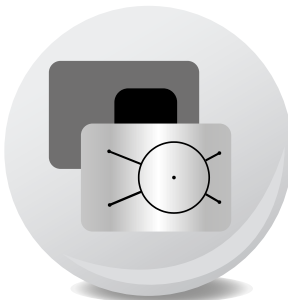

Edelstahlherdkranz,
mit und ohne Plattenwinkel hinten

Herdplatte wahlweise in
Stahl oder Glaskeramik

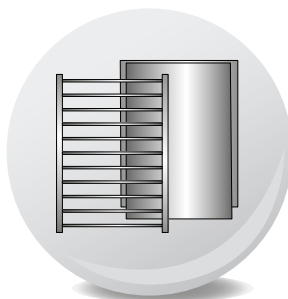
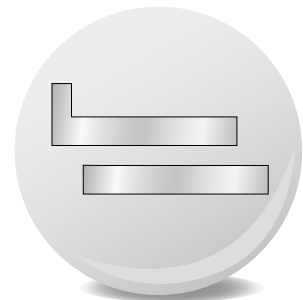

ein Backblech und
ein Backrost

Bratrohr aus Edelstahl

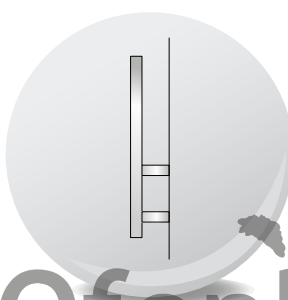
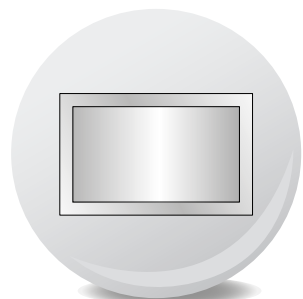

wärmeisolierte
Edelstahlgriffe

Herdstange vorne aus Edelstahl

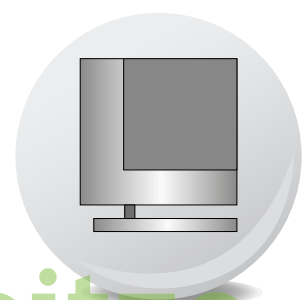



Bratrohr mit doppelt verglastem Sichtfenster und Thermometer

Heiztür mit dreifach verglastem Sichtfenster

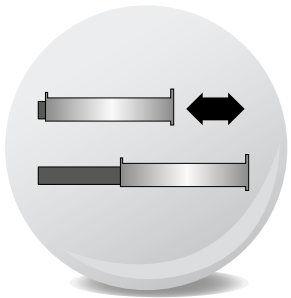
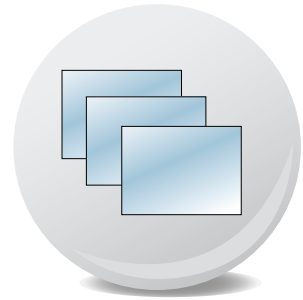

Bratrohr mit Auszugschienen

verschließbarer Drehrost

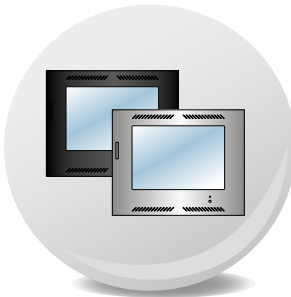

Türen in Edelstahl oder Schwarz

integrierte Brandschutzeinheiten

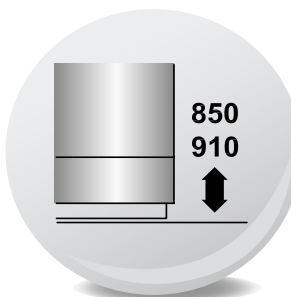
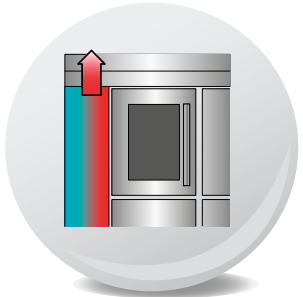

Höhenverstellbarer Sockel
850 - 910 mm

Höhenverstellbarer Sockel
850 - 920 mm

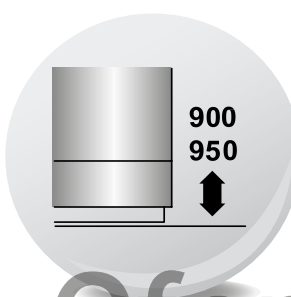
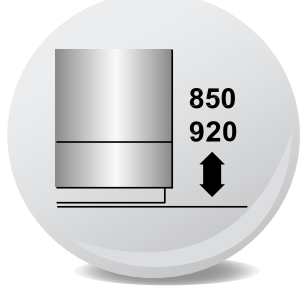

Höhenverstellbarer Sockel
900 - 950 mm

Nivellierfüßchen

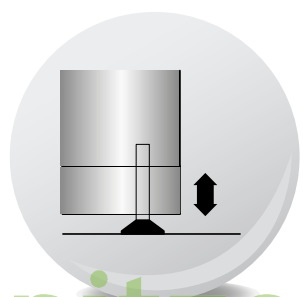

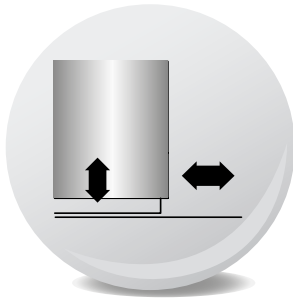

im Sockel eingelassene
Brennstofflade, mit Selbsteinzug

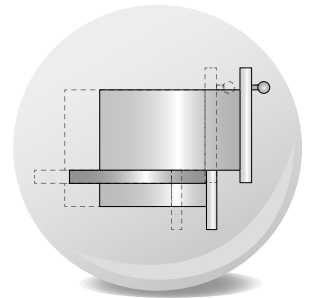

Edelstahlsockel, in der Höhe und
in der Tiefe regulierbar

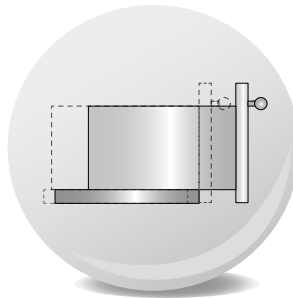

Brennstofflade mit Auszugschienen

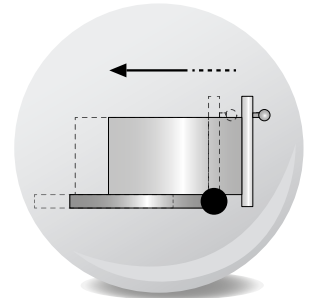

Brennstofflade mit
Selbsteinzug



thermische Ablaufsicherung



Heizungsherd

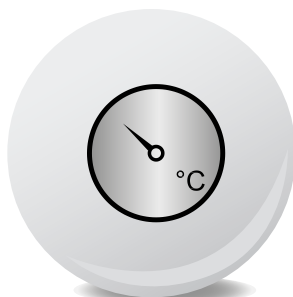

Pflegeset



Sonde für Wasserthermometer
im Wärmetauscher

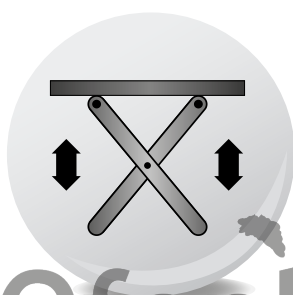

Höhenverstellbarer Feuerrost



Ofenhaus **Mainspitze**



Holzherde

Unsere Produkte vereinen langjährige Erfahrung und Tradition mit neusten technischen Errungenschaften aus intensiver Forschung und Entwicklung. Um Ihnen beste Qualität bieten zu können, verwenden wir ausschließlich erstklassiges Material, wie hochwertiger Edelstahl und eine hohe Menge an Schamott.

Nutzen Sie die Wärme des traditionellen Holzherdes, wählen Sie Ihren Stil - von rustikal bis modern - und vereinen Sie diese Elemente in einem exklusiven Einrichtungsgegenstand. Jeder Greithwald Herd wird auf Anfrage in Handarbeit gefertigt, strengsten Qualitätsprüfungen unterzogen und ist somit ein individuelles Einzelstück.

ÖKO FEUERUNG

Greithwald Herde, Vorreiter in der Planung und der Herstellung von Holzherden, hat als erstes Unternehmen der Branche einen einzigartigen und innovativen Feuerraum entwickelt.

Durch die Seitenlöcher im Schamott, wird die vorerhitzte Primär- und Sekundärluft direkt in die Brennkammer eingespeist, somit ist eine saubere Verbrennung, mit niedrigen Emissionen und einem hohen Wirkungsgrad gewährleistet.



Die Entwicklung und Optimierung des Feuerraumes, wurde in Folge eingehender Labortests und sorgfältiger Studien realisiert, mit dem Ziel, vor allem auch den Holzverbrauch wesentlich zu reduzieren.

Der großzügige Schamottenteil im gesamten Rauchzug, garantiert eine lange Wärmespeicherung und gibt diese, auch mehrere Stunden nach Ausbrennen des Feuers, kontinuierlich an den Raum ab.

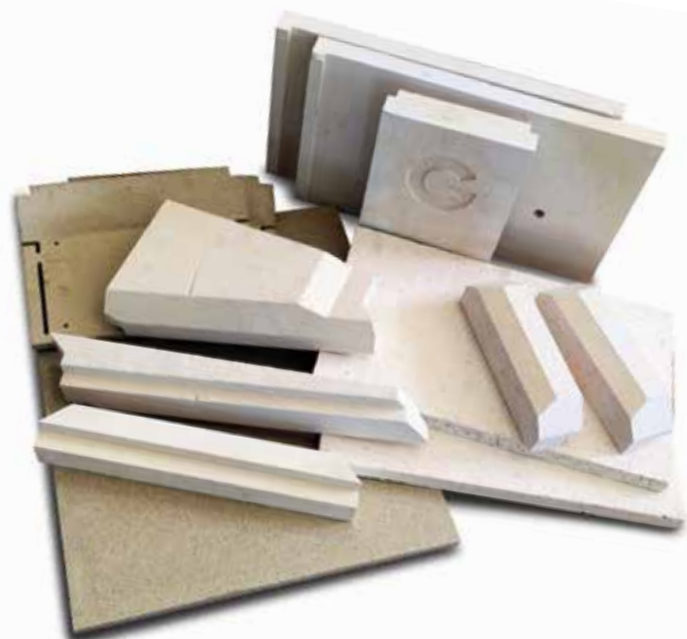

Schamotte Öko Power 90
Gewicht 59 kg



ÖKO EASY

Serienmäßige Eigenschaften

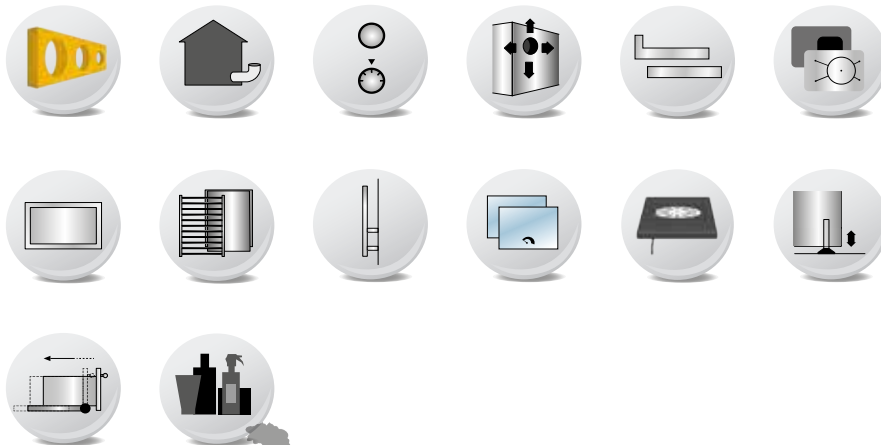

-  ANTIKSCHWARZ
-  SANDSTEIN
-  INOX
-  ANTHRAZIT
-  VULCANO
-  SCHWARZ GLÄNZEND
-  BORDEAUX



ÖKO EASY 70 Inox

ÖKO EASY 70

B/H/T: 700 / 850 / 600 mm
Bratrohr B/H/T: 315 / 275 / 440 mm
Feuerung B/H: 165 / 258 mm
Gewicht: 200 kg
Leistung: 7,2 kW
Wirkungsgrad: 82,3%



Standardausführung ab **2.845 €***



ÖKO EASY 75 Inox/ Bordeaux RAL 3004
Heiztür mit Sichtfenster gegen Aufpreis

ÖKO EASY 75

B/H/T: 750 / 850 / 600 mm
Bratrohr B/H/T: 315 / 275 / 440 mm
Feuerung B/H: 205 / 258 mm
Gewicht: 210 kg
Leistung: 7,5 kW
Wirkungsgrad: 85,8 %



Standardausführung ab **2.885 €***



ÖKO EASY 80
Dekor 19 RAL 9010 und Herdstange vorne
gegen Aufpreis

ÖKO EASY 80

B/H/T: 800 / 850 / 600 mm
Bratrohr B/H/T: 350 / 275 / 440 mm
Feuerung B/H: 205 / 258 mm
Gewicht: 220 kg
Leistung: 7,5 kW
Wirkungsgrad: 85,8 %



Standardausführung ab **2.975 €***



ÖKO EASY 90 antikscharz

ÖKO EASY 90

B/H/T: 900 / 850 / 600 mm
Bratrohr B/H/T: 450 / 275 / 440 mm
Feuerung B/H: 205 / 258 mm
Gewicht: 230 kg
Leistung: 7,5 kW
Wirkungsgrad: 85,8 %



Standardausführung ab **3.130 €***

BITTE BEACHTEN. Die Öko Easy Serie besitzt keine Auszugsmainen im Bratrohr und keinen Griff auf der Lade-

*Die Preise verstehen sich zzgl. MwSt. und gelten für die Standardausführung



ÖKO POWER

Serienmäßige Eigenschaften

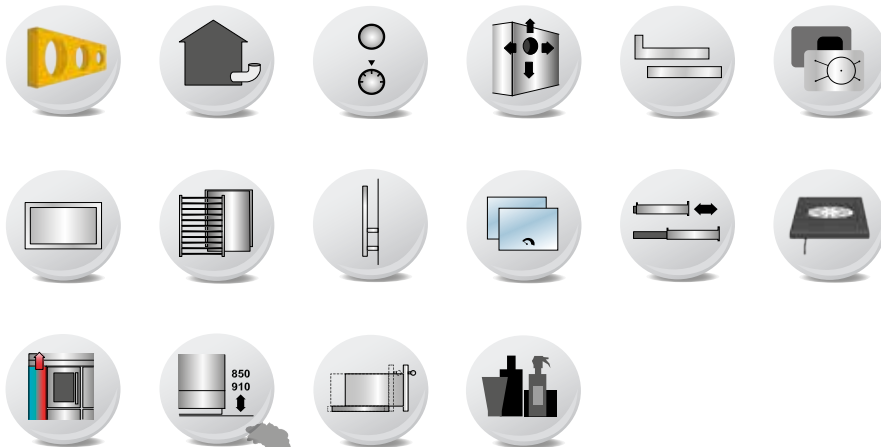

ANTIKSCHWARZ



SANDSTEIN



INOX



ANTHRAZIT



VULCANO



SCHWARZ GLÄNZEND



BORDEAUX

Ofenhaus **Mainspitze**



ÖKO POWER 60 sf Inox/ Anthrazit
Herdstange vorne gegen Aufpreis

ÖKO POWER 60sf

B/H/T: 600 / 850-910 / 600 mm
Feuerung B/H: 205 / 258 mm
Gewicht: 165 kg
Leistung: 6,4 kW
Wirkungsgrad: 80,7 %
ohne Bratrohr



Standardausführung ab **2.350 €***



ÖKO POWER 60 br Sandstein
Herdstange vorne gegen Aufpreis

ÖKO POWER 60br

B/H/T: 600 / 850-910 / 600 mm
Bratrohr B/H/T: 220 / 275 / 440 mm
Feuerung B/H: 165 / 258 mm
Gewicht: 172 kg
Leistung: 7,2 kW
Wirkungsgrad: 82,3 %



Standardausführung ab **2.990 €***



ÖKO POWER 70 Dekor 22 Vulcano und Heitzür
mit Sichtfenster gegen Aufpreis

ÖKO POWER 70

B/H/T: 700 / 850-910 / 600 mm
Bratrohr B/H/T: 260 / 275 / 440 mm
Feuerung B/H: 165 / 258 mm
Gewicht: 180 kg
Leistung: 7,2 kW
Wirkungsgrad: 82,3 %



Standardausführung ab **3.100 €***



ÖKO POWER 75 Inox

ÖKO POWER 75

B/H/T: 750 / 850 - 910 / 600 mm
Bratrohr B/H/T: 315 / 275 / 440 mm
Feuerung B/H: 165 / 258 mm
Gewicht: 200 kg
Leistung: 7,2 kW
Wirkungsgrad: 82,3 %



Standardausführung ab **3.165 €***



ÖKO POWER 80 Dekor 24 gegen Aufpreis

ÖKO POWER 80

B/H/T: 800 / 850-910 / 600 mm
Bratrohr B/H/T: 315 / 275 / 440 mm
Feuerung B/H: 205 / 258 mm
Gewicht: 215 kg
Leistung: 7,5 kW
Wirkungsgrad: 85,8 %



Standardausführung ab **3.258 €***



ÖKO POWER 90 Dekor 22 und Heiztür
mit Sichtfenster gegen Aufpreis

ÖKO POWER 90

B/H/T: 900 / 850-910 / 600 mm
Bratrohr B/H/T: 400 / 275 / 440 mm
Feuerung B/H: 205 / 258 mm
Gewicht: 230 kg
Leistung: 7,5 kW
Wirkungsgrad: 85,8 %



Standardausführung ab **3.408 €***



ÖKO POWER 100 Inox mit RAL-Farbe Rot 3002,
gegen Aufpreis

ÖKO POWER 100

B/H/T: 1000 / 850-910 / 600 mm
Bratrohr B/H/T: 500 / 275 / 440 mm
Feuerung B/H: 205 / 258 mm
Gewicht: 240 kg
Leistung: 7,5 kW
Wirkungsgrad: 85,8 %



Standardausführung ab **3.518 €***



Ofenhaus **Mainspitze**



ÖKO STAR 40-50-60

Serienmäßige Eigenschaften



ANTIKSCHWARZ



SANDSTEIN



INOX



ANTHRAZIT



VULCANO



SCHWARZ GLÄNZEND



BORDEAUX

Ofenhaus **Mainspitze**

ÖS 40 ohne integrierte Brandschutzeinheit



ÖKO STAR 40 Inox/ Anthrazit

ÖKO STAR 40

B/H/T: 400 / 850-920 / 600 mm
Feuerung B/H: 190 / 220 mm
Gewicht: 140 kg
Leistung: 5,9 kW
Wirkungsgrad: 80,5%
ohne integrierte Brandschutzeinheiten



Standardausführung ab **2.450 €***



ÖKO STAR 50 Inox

ÖKO STAR 50

B/H/T: 500 / 850-920 / 600 mm
Feuerung B/H: 190 / 220 mm
Gewicht: 150 kg
Leistung: 5,9 kW
Wirkungsgrad: 80,5%



Standardausführung ab **2.630 €***



ÖKO STAR 60 Dekor 19 Rot RAL 3002 und Heitzür
mit Sichtfenster gegen Aufpreis

ÖKO STAR 60

B/H/T: 600 / 850-920 / 600 mm
Feuerung B/H: 190 / 220 mm
Gewicht: 170 kg
Leistung: 5,9 kW
Wirkungsgrad: 80,5%



Standardausführung ab **2.740 €***



ÖKO STAR 75 Dekor 20 gegen Aufpreis

ÖKO STAR 75

B/H/T: 750 / 850-920 / 600 mm
Bratrohr B/H/T: 315 / 220 / 440 mm
Feuerung B/H: 190 / 220 mm
Gewicht: 230kg
Leistung: 7 kW
Wirkungsgrad: 84%
ohne integrierte Brandschutzeinheiten



Standardausführung ab **3.430 €***



ÖKO STAR 80 Anthrazit

ÖKO STAR 80

B/H/T: 800 / 850-920 / 600 mm
Bratrohr B/H/T: 315 / 220 / 440 mm
Feuerung B/H: 190 / 220 mm
Gewicht: 235 kg
Leistung: 7 kW
Wirkungsgrad: 84%



Standardausführung ab **3.570 €***



ÖKO STAR 90 Dekor 10, Patinierung Kupfer, Heitzür mit Sichtfenster und Herdstange vorne gegen Aufpreis

ÖKO STAR 90

B/H/T: 900 / 850-920 / 600 mm
Bratrohr B/H/T: 400 / 220 / 440 mm
Feuerung B/H: 190 / 220 mm
Gewicht: 250 kg
Leistung: 7 kW
Wirkungsgrad: 84%



Standardausführung ab **3.740 €***



ÖKO STAR 100 Dekor 22 Rostoptik und Herdstange vorne gegen Aufpreis

ÖKO STAR 100

B/H/T: 1000 / 850-920 / 600 mm
Bratrohr B/H/T: 500 / 220 / 440 mm
Feuerung B/H: 190 / 220 mm
Gewicht: 270 kg
Leistung: 7 kW
Wirkungsgrad: 84%



Standardausführung ab **3.930 €***

JOY XL

Serienmäßige Elgenschaften

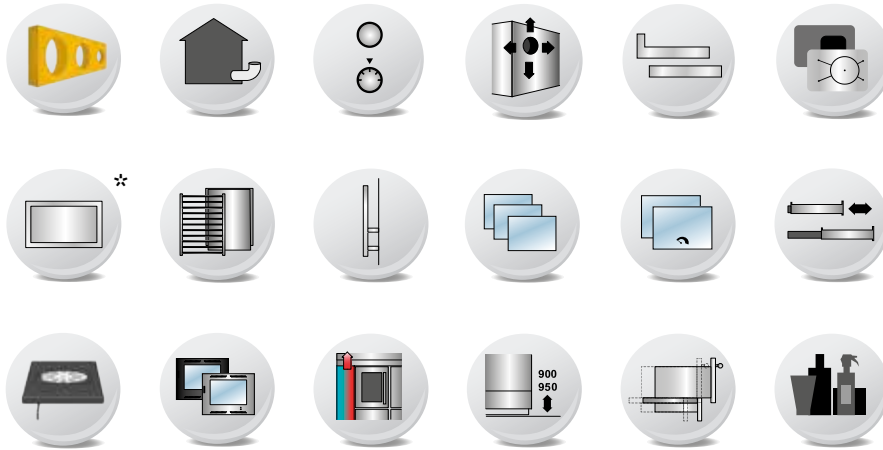

JOY XLD

Serienmäßige Elgenschaften

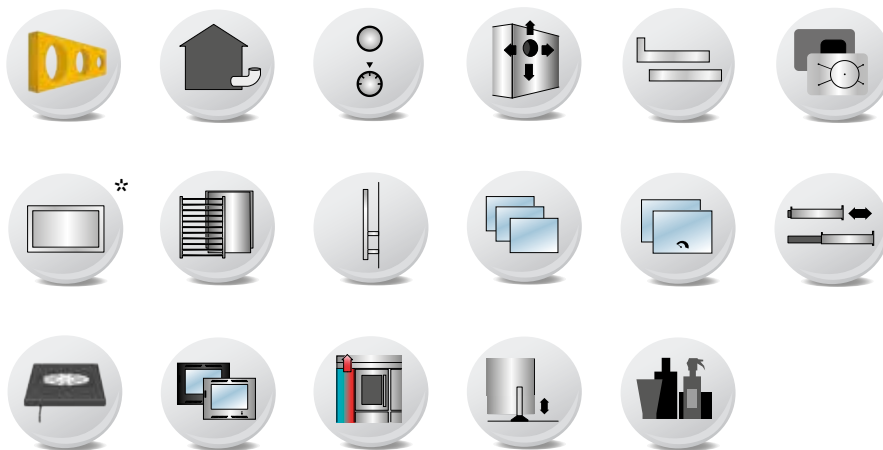



JOY 50 Inox / Schwarz glänzend
Herdstange vorne gegen Aufpreis

JOY 50

B/H/T: 500 / 850-920 / 600 mm
Bratrohr B/H/T: 250 / 200 / 400 mm
Feuerung B/H: 287 / 173 mm
Gewicht: 165 kg
Leistung: 6,3 kW
Wirkungsgrad: 83,4 %



Standardausführung ab **3.220 €***



JOY 60 Inox/ Weiß glänzend
Herdstange vorne gegen Aufpreis

JOY 60

B/H/T: 600 / 850-920 / 600 mm
Bratrohr B/H/T: 350 / 200 / 400 mm
Feuerung B/H: 387 / 173 mm
Gewicht: 185 kg
Leistung: 7,2 kW
Wirkungsgrad: 80,8 %



Standardausführung ab **3.260 €***



JOY 70 Schwarz/ Bordeaux RAL 3004

JOY 70

B/H/T: 700 / 850-920 / 600 mm
Bratrohr B/H/T: 450 / 200 / 400 mm
Feuerung B/H: 487 / 173 mm
Gewicht: 202 kg
Leistung: 7,5 kW
Wirkungsgrad: 82,7 %



Standardausführung ab **3.410 €***



JOY 80 Inox/ Antikschwarz

JOY 80

B/H/T: 800 / 850-920 / 600 mm
Bratrohr B/H/T: 450 / 200 / 400 mm
Feuerung B/H: 587 / 173 mm
Gewicht: 220 kg
Leistung: 7,5 kW
Wirkungsgrad: 83 %



Standardausführung ab **3.560 €***



JOY 70XL Inox

JOY 70XL

B/H/T: 700 / 900-950 / 600 mm
Bratrohr B/H/T: 450 / 240 / 400 mm
Feuerung B/H: 487 / 173 mm
Gewicht: 212 kg
Leistung: 7,5 kW
Wirkungsgrad: 82,7 %



Standardausführung ab **3.540 €***



JOY 80 XL Schwarz/ Weiß

JOY 80XL

B/H/T: 800 / 900-950 / 600 mm
Bratrohr B/H/T: 450 / 240 / 400 mm
Feuerung B/H: 587 / 173 mm
Gewicht: 230 kg
Leistung: 7,5 kW
Wirkungsgrad: 83 %



Standardausführung ab **3.690 €***



JOY 70 XLD Schwarz/ Bordeaux RAL 3004

JOY 70XLD

B/H/T: 700 / 850 / 600 mm
fixer Edelstahlsockel (H= 40 mm) mit Nivellierfüßchen
Bratrohr B/H/T: 450 / 240 / 400 mm
Feuerung B/H: 487 / 173 mm
Gewicht: 207 kg
Leistung: 7,5 kW
Wirkungsgrad: 82,7 %



Standardausführung ab **3.410 €***



JOY 80 XLD Inox/ Anthrazit

JOY 80XLD

B/H/T: 800 / 850 / 600 mm
fixer Edelstahlsockel (H= 40 mm) mit Nivellierfüßchen
Bratrohr B/H/T: 450 / 240 / 400 mm
Feuerung B/H: 587 / 173 mm
Gewicht: 225 kg
Leistung: 7,5 kW
Wirkungsgrad: 83 %



Standardausführung ab **3.560 €***

VARIANTEN OHNE AUFPREIS

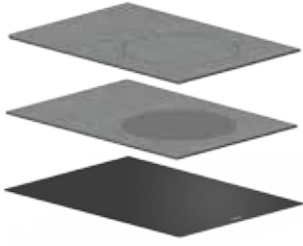

**HERDPLATTE AUS STAHL MIT
KOCHELOCHDECKEL ODER MIT
GUSSEISENRINGEN**



**HERDKRANZ 40 MM, VORNE
AUF 30 MM ABGESTUFT**



**HERDKRANZ VORNE HALB
ABGERUNDET**



BICOLOR VARIANTE

Verkleidung in zwei Standardfarben

Links im Bild: ÖP, Seitenwände und Brennstofflade in Anthrazit,
Türen und Frontblende in Edelstahl



Knauf INOX



Knauf MESSING

KNAUFE

Wahlweise ist jedes Herdmodell (ausgenommen JOY)
auch mit Knaufen erhältlich
Knaufe sind nicht wärmeisoliert



Mod. 1 INOX



Mod. 1 MESSING



Mod. 2 INOX



Mod. 2 MESSING

GRIFFE

wärmeisolierte Edelstahlgriffe, wählbar für jedes Herdmodell
(ausgenommen JOY)

TECHNISCHE DATEN

	Nennwärmeleistung	wasserseitige Leistung	Wirkungsgrad	Abgas-temperatur	CO bei 13% vom O ₂	Feinstaub bei 13% vom O ₂	Abgas-massenstrom	empfohlener Kaminzug	Gewicht
ÖKO EASY	kW	kW	%	°C	ppm	mg/Nm³	g/s	Pa	Kg
ÖE70	7,2	-	82,3	228	1098	39,2	6	12	200
ÖE75	7,5	-	85,8	186	880	39,5	6,1	12	210
ÖE80	7,5	-	85,8	186	880	39,5	6,1	12	220
ÖE90	7,5	-	85,8	186	880	39,5	6,1	12	230

ÖKO POWER

ÖP60SF	6,4	-	80,7	251	830	29	5,5	12	165
ÖP60BR	7,2	-	82,3	228	1098	39,2	6	12	172
ÖP70	7,2	-	82,3	228	1098	39,2	6	12	180
ÖP75	7,2	-	82,3	228	1098	39,2	6	12	200
ÖP80	7,5	-	85,8	186	880	39,5	6,1	12	215
ÖP90	7,5	-	85,8	186	880	39,5	6,1	12	230
ÖP100	7,5	-	85,8	186	880	39,5	6,1	12	240

ÖKO STAR

ÖS40	5,9	-	80,5	282	816	36,2	4,5	12	140
ÖS50	5,9	-	80,5	282	816	36,2	4,5	12	150
ÖS60	5,9	-	80,5	282	816	36,2	4,5	12	170
ÖS75-80	7	-	84	195	1006	37,8	6,24	12	230/235
ÖS90	7	-	84	195	1006	37,8	6,24	12	250
ÖS100	7	-	84	195	1006	37,8	6,24	12	270

JOY

JOY50	6,3	-	83,4	213	303	27,8	5,8	12	165
JOY60	7,2	-	80,8	234,7	799	29,4	6,8	12	185
JOY70 - JOY70XL JOY70XLD	7,5	-	82,7	220	777	27,7	6,6	12	202 - 212 207
JOY80 - JOY80XL JOY80XLD	7,4	-	83	196	878	22,1	7,4	12,5	220 - 230 225

MAßE RAUCHABGANG

	mm	mm	mm	mm	mm	mm	mm
MODELL	A	B	C	D	E	F	Ø
ÖE70	122	130	210±50	113,5±10	125±10	210±50	120
ÖE75	122	130	210±50	113,5±10	125±10	210±50	120
ÖE80	122	130	210±50	113,5±10	125±10	210±50	120
ÖE90	122	130	210±50	113,5±10	125±10	210±50	120
ÖP60SF	147	130	210±50	113,5±10	150±10	210±50	120
ÖP60BR	117	130	210±50	113,5±10	120±10	210±50	120
ÖP70	147	130	210±50	113,5±10	150±10	210±50	120
ÖP75	147	130	210±50	113,5±10	150±10	210±50	120
ÖP80	147	130	210±50	113,5±10	150±10	210±50	120
ÖP90	147	130	210±50	113,5±10	150±10	210±50	120
ÖP100	147	130	210±50	113,5±10	150±10	210±50	120
ÖS40	120	130	220±50	120±10	126±10	220±50	120
ÖS50	170	130	220±50	120±10	126±10	220±50	120
ÖS60	170	130	220±50	120±10	176±10	220±50	120
ÖS75	120	130	213±50	120±10	126±10	213±50	120
ÖS80	145	130	213±50	120±10	150±10	213±50	120
ÖS90	145	130	213±50	120±10	150±10	213±50	120
ÖS100	145	130	213±50	120±10	150±10	213±50	120
JOY50	156	130	210±50	113,5±10	150±10	210±50	120
JOY60	156	130	210±50	113,5±10	150±10	210±50	120
JOY70	156	130	210±50	113,5±10	150±10	210±50	120
JOY70XL	156	130	210±50	113,5±10	150±10	210±50	120
JOY70XLD	156	130	210±50	113,5±10	150±10	210±50	120
JOY80	156	130	210±50	113,5±10	150±10	210±50	120
JOY80XL	156	130	210±50	113,5±10	150±10	210±50	120
JOY80XLD	156	130	210±50	113,5±10	150±10	210±50	120

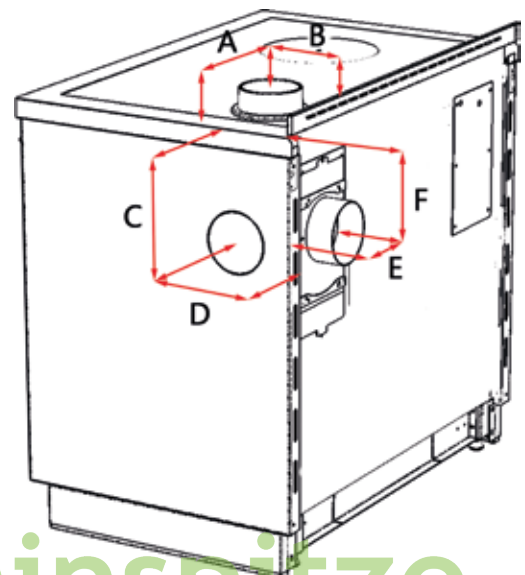

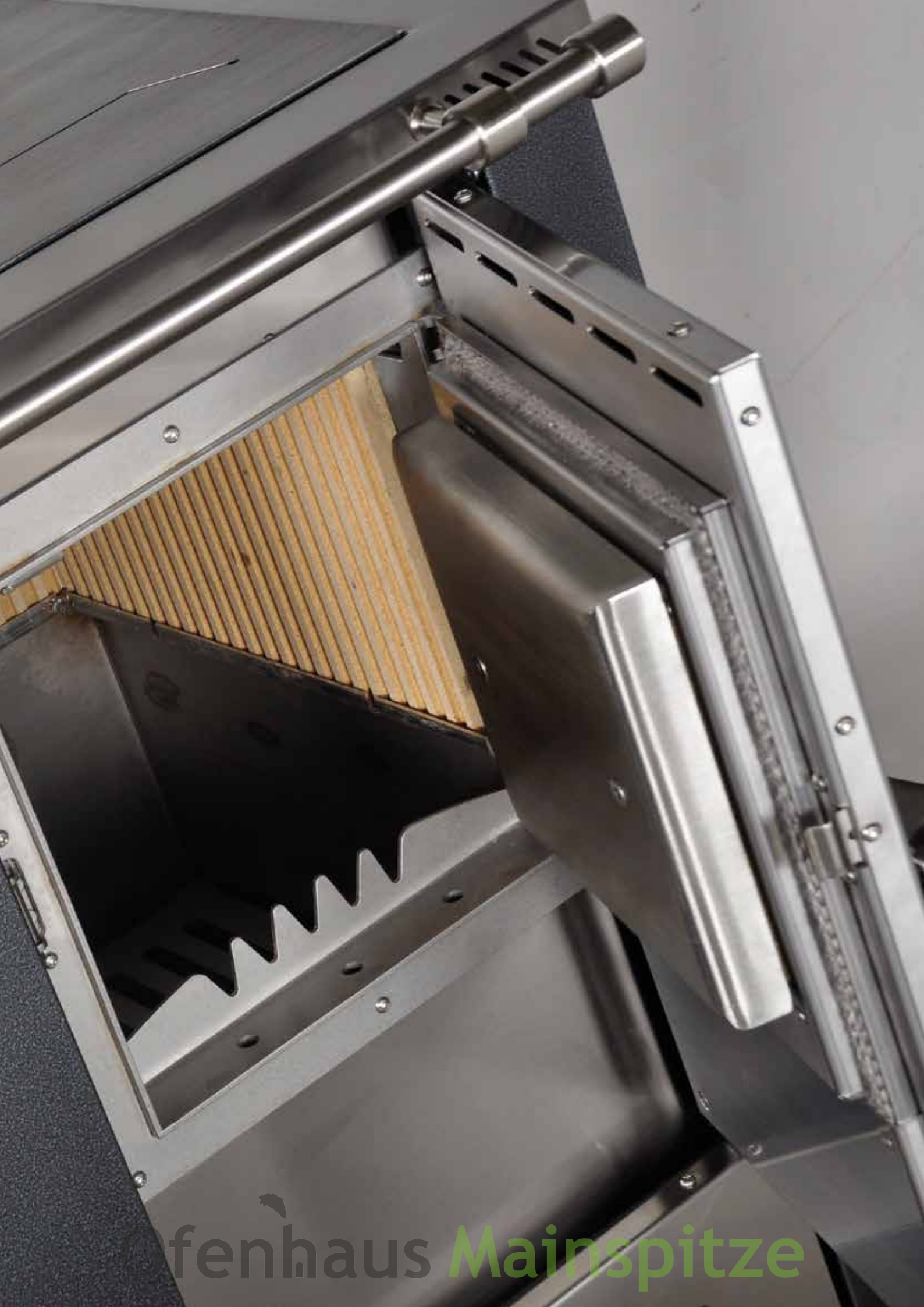

fenhaus **Mainspitze**



Heizungsherde

Möchten Sie mit Ihrem Herd Ihr Haus, sowie ihr Brauchwasser heizen und außerdem schmackhafte Gerichte zubereiten? Lassen Sie sich von unseren energiesparenden und umweltschonenden Heizungsherden überzeugen: maximale Funktionalität trifft auf Stil und Eleganz.



HEIZUNGSSHERDE ÖPT

Wärmetauscher ÖPT

Unser Öko Power hat sich als leistungsfähiger, zuverlässiger, umweltfreundlicher und sparsamer Qualitätsherd bewährt. Warum nicht diese Eigenschaften für einen neuartigen Heizungsherd nutzen?

Bei der Entwicklung des ÖPT, war unser Ziel, einen hochwertigen, modernen Heizungsherd zu realisieren, der den aktuellsten europäischen Anforderungen entspricht.

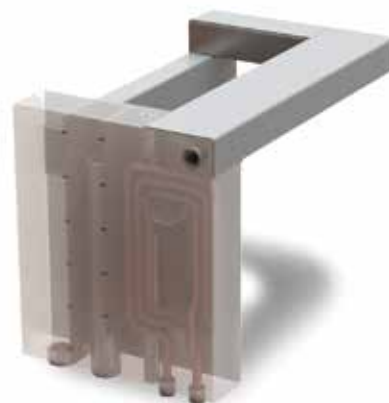

Ein Heizungsherd - zum Kochen, Heizen, Backen und zur Erwärmung des Brauchwassers – mit einer Gesamtnennwärmeleistung unter 8 kW, der sich bestens auch zum Einbau in moderne Passivhäuser eignet.

Der ÖPT zeichnet sich durch seinen einzigartigen Feuerraum aus, der durch folgende Merkmale hervorsteicht:

- Der Wärmetauscher besteht aus hochwertigem Edelstahl (AISI 304) und ist dadurch korrosionsbeständiger und langlebiger als herkömmliche Wärmetauscher ähnlicher Produkte.

- Bewährte Ökofeuerung: Die Ökosteine an den Seitenwänden, zusammen mit dem verschließbaren Drehrost, sorgen nicht nur für die optimale Luftzufuhr sondern auch für eine saubere, umweltschonende und sparsame Verbrennung

- Die Kombination aus Edelstahl und Schamott sorgt für hohe Flammentemperaturen (bis zu 800°C) und garantiert so niedrige CO₂ – Emissionen, die die strengsten europäischen Grenzwerte erfüllen.

- Der verschließbare Drehrost, sorgt für einen langsamen Abbrand unter effizienter Nutzung des Holzes. Dadurch wird eine länger Gluterhalt und ein niedriger Holzverbrauch gewährleistet

- Hoher Schamottanteil im gesamten Rauchzug, für niedrige Emissionen und eine lange Wärmespeicherung



HEIZUNGSSHERDE ÖPT

Serienmäßige Eigenschaften

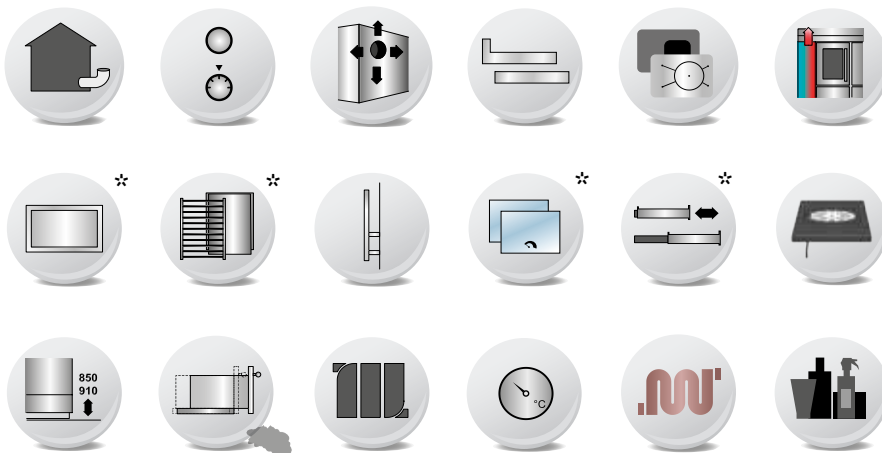

ANTIKSCHWARZ



SANDSTEIN



INOX



ANTHRAZIT



VULCANO



SCHWARZ GLÄNZEND



BORDEAUX

Ofenhaus **Mainspitze**

*nicht bei ÖPT 60



ÖPT 60 Inox/ Anthrazit
Herdstange vorne gegen Aufpreis

ÖPT 60

B/H/T: 600 / 850-910 / 600 mm
Feuerung B/H: 205 / 258 mm
Gewicht: 170 kg
Nennwärmeleistung: 7,8-13,2 kW
wasserseitige Leistung: 3,4-5,5 kW
Wirkungsgrad: 85 %
ohne Bratrohr



Standardausführung ab **4.420 €***



ÖPT 80 Dekor 22 Rostoptik, Heizzür mit Sichtfenster
und Herdstange vorne gegen Aufpreis

ÖPT 80

B/H/T: 800 / 850-910 / 600 mm
Bratrohr B/H/T: 315 / 275 / 440 mm
Feuerung B/H: 205 / 258 mm
Gewicht: 220 kg
Nennwärmeleistung: 7,8-13,2 kW
wasserseitige Leistung: 3,4-5,5 kW
Wirkungsgrad: 85 %



Standardausführung ab **5.220 €***



ÖPT 90 Verkleidung in Weiß RAL 9010 / Inox
gegen Aufpreis

ÖPT 90

B/H/T: 900 / 850-910 / 600 mm
Bratrohr B/H/T: 400 / 275 / 440 mm
Feuerung B/H: 205 / 258 mm
Gewicht: 235 kg
Nennwärmeleistung: 7,8-13,2 kW
wasserseitige Leistung: 3,4-5,5 kW
Wirkungsgrad: 85 %



Standardausführung ab **5.370 €***



ÖPT 100 Inox
Heizzür mit Sichtfenster gegen Aufpreis

ÖPT 100

B/H/T: 1000 / 850-910 / 600 mm
Bratrohr B/H/T: 500 / 275 / 440 mm
Feuerung B/H: 205 / 258 mm
Gewicht: 245 kg
Nennwärmeleistung: 7,8-13,2 kW
wasserseitige Leistung: 3,4-5,5 kW
Wirkungsgrad: 85 %



Standardausführung ab **5.520 €***



HEIZUNGSSHERDE **FZH**

Wärmetauscher FZH

Der FZH Heizungsherd überzeugt durch eine hohe Leistung und bringt zahlreiche Vorteile mit sich:



-Nutzung von hochwertigem Edelstahl (Aisi 304): anders als bei herkömmlichen Wärmetauschern, die aus einfachem, weichem Stahl bestehen und somit anfälliger für Korrosion sind, wurde bei unserem Heizungsherd FZH die Wassertasche komplett aus Edelstahl gefertigt und garantiert somit eine längere Lebensdauer.

-Ökofeuerung für hocheffiziente Verbrennung: Der obere Teil des Feuerraumes ist schamottiert, dadurch kann eine Flammentemperatur von über 800°C erreicht werden, was zu einer sauberen, emissionsarmen Verbrennung führt. Somit zählt der FZH zu den umweltfreundlichsten Heizungsherden auf dem Markt und erfüllt die strengsten europäischen CO₂-Emissionsnormen.

-Höhere Austauschfläche: mit 0,95 m² beträgt sie 20% mehr als bei einem herkömmlichen Feuerraum. Diese Lösung, in Kombination mit dem Rauchzug, der die Lebensdauer der Flamme dank der Umlenplatten verlängert, sorgt für mehr Austauschfläche auf dem Wasser, sodass der Aufstellraum nicht überhitzt wird.

Höhenverstellbarer Feuerrost, der je nach Bedarf angehoben oder abgesenkt werden kann.

- Abgesenkter Rost (Winterrost): der Feuerraum wird geräumiger, die Austauschfläche auf der Wassertasche wird erhöht und sorgt so für eine höhere wasserseitige Leistung.

- Angehobener Rost (Sommerrost), der Feuerraum wird kleiner, die Leistung wird hauptsächlich auf die Herdplatte und den Backofen verlagert, sodass zum Kochen und Backen geringere Mengen Holz notwendig sind.

HEIZUNGSSHERDE FZH 60

Serienmäßige Eigenschaften

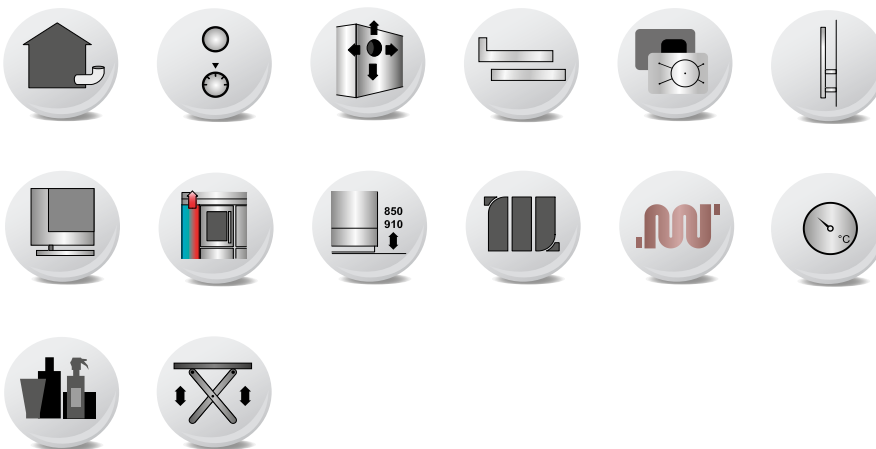

ANTIKSCHWARZ



SANDSTEIN



INOX



ANTHRAZIT



VULCANO



SCHWARZ GLÄNZEND



BORDEAUX

HEIZUNGSSHERDE FZH 80-90-100

Serienmäßige Eigenschaften

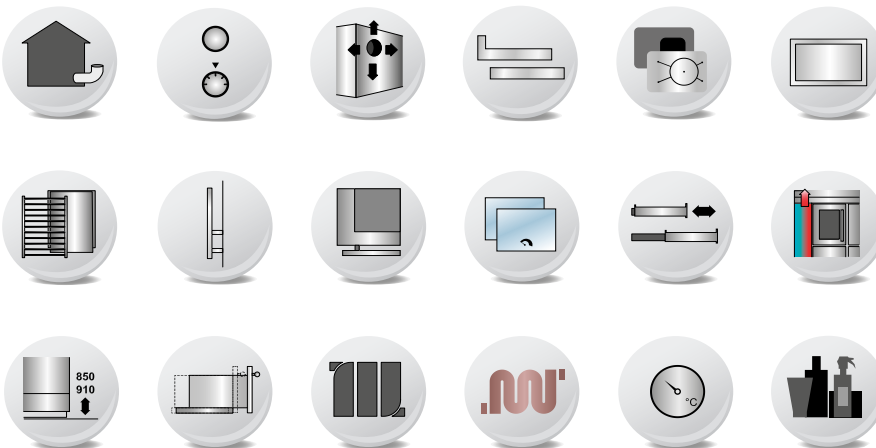

ANTIKSCHWARZ



SANDSTEIN



INOX



ANTHRAZIT



VULCANO



SCHWARZ GLÄNZEND



BORDEAUX





FZHa 60

B/H/T: 600 / 850-910 / 600 mm
Feuerung B/H: 244 / 190 mm
Gewicht: 210 kg
Nennwärmeleistung: 13,8-22,5 kW
wasserseitige Leistung: 10,2-17,3 kW
Wirkungsgrad: 84,6 %



FZHa 60 Inox/ Anthrazit
Heiztür mit Sichtfenster gegen Aufpreis

Standardausführung ab **4.810 €***



FZHa 80

B/H/T: 800 / 850-910 / 600 mm
Bratrohr B/H/T: 250 / 275 / 440 mm
Feuerung B/H: 244 / 190 mm
Gewicht: 240 kg
Nennwärmeleistung: 14,4-24,6 kW
wasserseitige Leistung: 9,3-16,2 kW
Wirkungsgrad: 86 %



FZHa 80 Dekor 22 Antikgrün und Heiztür
mit Sichtfenster gegen Aufpreis

Standardausführung ab **5.850 €***



FZHa 90

B/H/T: 900 / 850-910 / 600 mm
Bratrohr B/H/T: 315 / 275 / 440 mm
Feuerung B/H: 244 / 190 mm
Gewicht: 260 kg
Nennwärmeleistung: 14,4-24,6 kW
wasserseitige Leistung: 9,3-16,2 kW
Wirkungsgrad: 86 %



FZHa 90 Heiztür mit Sichtfenster, Inox/ Rot RAL 3002
gegen Aufpreis

Standardausführung ab **5.980 €***



FZHa 100

B/H/T: 1000 / 850-910 / 600 mm
Bratrohr B/H/T: 400 / 275 / 440mm
Feuerung B/H: 244 / 190 mm
Gewicht: 275 kg
Nennwärmeleistung: 14,4-24,6 kW
wasserseitige Leistung: 9,3-16,2 kW
Wirkungsgrad: 86 %



FZHa 100 Inox

Standardausführung ab **6.110 €***



FZHb 60 Sandstein

FZHb 60

B/H/T: 600 / 850-910 / 600 mm
Feuerung B/H: 165 / 258 mm
Gewicht: 215 kg
Nennwärmeleistung: 13,8-22,5 kW
wasserseitige Leistung: 10,2-17,3 kW
Wirkungsgrad: 84,6 %



Standardausführung ab **4.970 €***



FZHb 80 Inox/ Anthrazit

FZHb 80

B/H/T: 800 / 850-910 / 600 mm
Bratrohr B/H/T: 250 / 275 / 440 mm
Feuerung B/H: 244 / 190 mm
Gewicht: 245 kg
Nennwärmeleistung: 14,4-24,6 kW
wasserseitige Leistung: 9,3-16,2 kW
Wirkungsgrad: 86 %



Standardausführung ab **6.270 €***



FZHb 90 Inox Heiztür mit Sichtfenster gegen Aufpreis

FZHb 90

B/H/T: 900 / 850-910 / 600 mm
Bratrohr B/H/T: 315 / 275 / 440 mm
Feuerung B/H: 244 / 190 mm
Gewicht: 265 kg
Nennwärmeleistung: 14,4-24,6 kW
wasserseitige Leistung: 9,3-16,2 kW
Wirkungsgrad: 86 %



Standardausführung ab **6.400 €***



FZHb 100 Dekor 20 gegen Aufpreis

FZHb 100

B/H/T: 1000 / 850-910 / 600 mm
Bratrohr B/H/T: 400 / 275 / 440 mm
Feuerung B/H: 244 / 190 mm
Gewicht: 280 kg
Nennwärmeleistung: 14,4-24,6 kW
wasserseitige Leistung: 9,3-16,2 kW
Wirkungsgrad: 86 %



Standardausführung ab **6.530 €***

VARIANTEN OHNE AUFPREIS

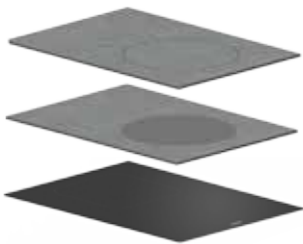

**HERDPLATTE AUS STAHL MIT
KOCHELOCHDECKEL ODER
MIT GUSSEISENRINGEN ODER
CERANPLATTE**



**HERDKRANZ 40 MM, VORNE
AUF 30 MM ABGESTUFT**



**HERDKRANZ VORNE HALB
ABGERUNDET**



BICOLOR VARIANTE

Verkleidung in zwei Standardfarben

Links im Bild: Seitenwände und Brennstofflade in Anthrazit,
Türen und Frontblende in Edelstahl



Knauf INOX



Knauf MESSING

KNAUFE

Wahlweise ist jedes Herdmodell auch mit Knaufen erhältlich
Knaufe sind nicht wärmeisoliert



Mod. 1 INOX



Mod. 1 MESSING



Mod. 2 INOX



Mod. 2 MESSING

GRIFFE

wärmeisolierte Edelstahlgriffe, wählbar für jedes Herdmodell
(für FZH nur Mod. 2)

TECHNISCHE DATEN

	Nennwärmeleistung	wasserseitige Leistung	Wirkungsgrad	Abgas-temperatur	CO bei 13% vom O ₂	Feinstaub bei 13% vom O ₂	Abgas-massenstrom	empfohlener Kaminzug	Gewicht
ÖPT	kW	kW	%	°C	ppm	mg/Nm ³	g/s	Pa	Kg
ÖPT 60	7,8-13,2	3,4-5,5	85	187	1080	35,8	7	13	170
ÖPT 80	7,8-13,2	3,4-5,5	85	187	1080	35,8	7	13	220
ÖPT 90	7,8-13,2	3,4-5,5	85	187	1080	35,8	7	13	235
ÖPT 100	7,8-13,2	3,4-5,5	85	187	1080	35,8	7	13	245

FZH									
	kW	kW	%	°C	ppm	mg/Nm ³	g/s	Pa	Kg
FZA a/b 60	13,8-22,5	10,2-17,3	84,6	238	401	12,7	9,6	12	210/215
FZH a/b 80	14,4-24,6	9,3-16,2	86	188	853	29,6	11,2	12	240/245
FZH a/b 90	14,4-24,6	9,3-16,2	86	188	853	29,6	11,2	12	260/265
FZH a/b 100	14,4-24,6	9,3-16,2	86	188	853	29,6	11,2	12	275/280

MAßE RAUCHABGANG

	mm	mm	mm	mm	mm	mm	mm
MODELL	A	B	C	D	E	F	Ø
ÖPT 60	147	130	210±50	113,5±10	150±10	210±50	120
ÖPT 80	147	130	210±50	113,5±10	120±10	210±50	120
ÖPT 90	147	130	210±50	113,5±10	150±10	210±50	120
ÖPT 100	147	130	210±50	113,5±10	150±10	210±50	120

FZHa/b 60	124	197	210±5	178±5	116±5	210±5	120
FZHa/b 80	160	146	210±25	130±5	144±5	210±25	150
FZHa/b 90	160	146	210±25	130±5	165±5	210±25	150
FZHa/b 100	160	146	210±25	130±5	165±5	210±25	150

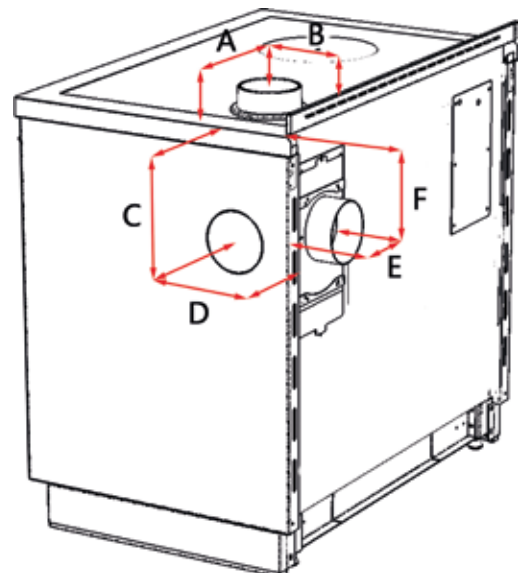

ANSCHLÜSSE HEIZUNGSHERDE

BEZ.	BESCHREIBUNG	MAßE
1	VORLAUF	Ø 1"
2	RÜCKLAUF	Ø 1"
3	ABLASSVENTIL	Ø 1/2"
4	AUSGANG THERMISCHE ABLAUF SICHERUNG	Ø 3/8"
5	EINGANG THERMISCHE ABLAUF SICHERUNG	Ø 3/8"
6	EINSCHUBHÜLSE FÜR FÜHLER	Ø 1/2"

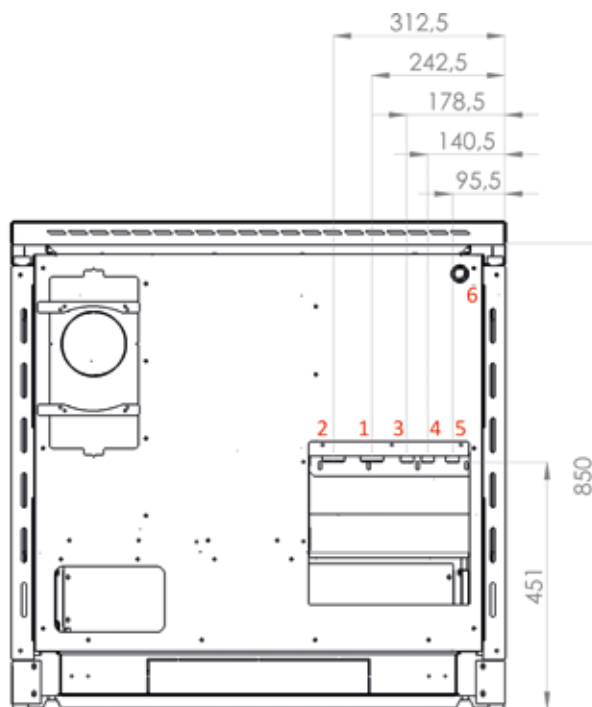

ÖPT

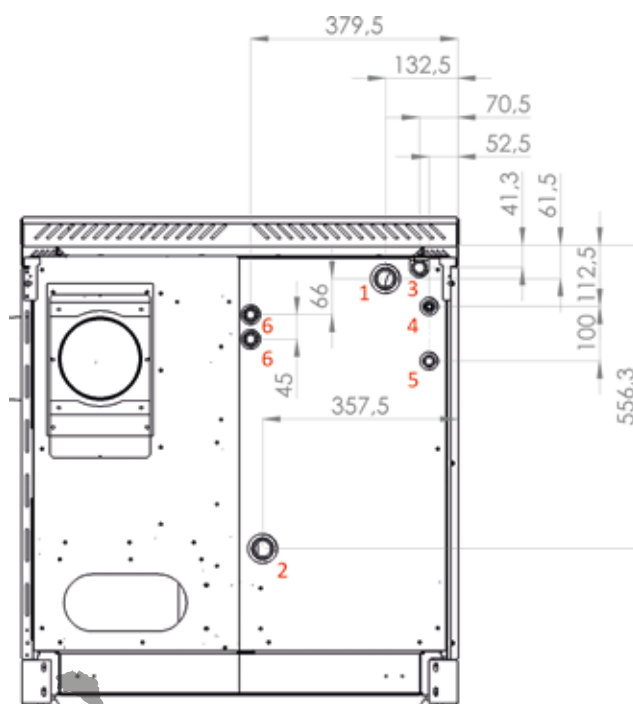



Ofenhaus **Mainspitze**



Wirtschaftsherde

Entwickelt für die professionelle Küche, eignen sich unsere Wirtschaftsherde hervorragend für jeden Haushalt mit besonders großen Ansprüchen. Die Greithwald Herde WH-Serie kann je nach Bedarf erweitert werden – sei es mit eingebauten Elektrogeräten, Tellerwärmer, Spülbecken, Arbeitsplatten, Küchenschränken...passen Sie Ihren Wirtschaftsherd Ihren Bedürfnissen an.

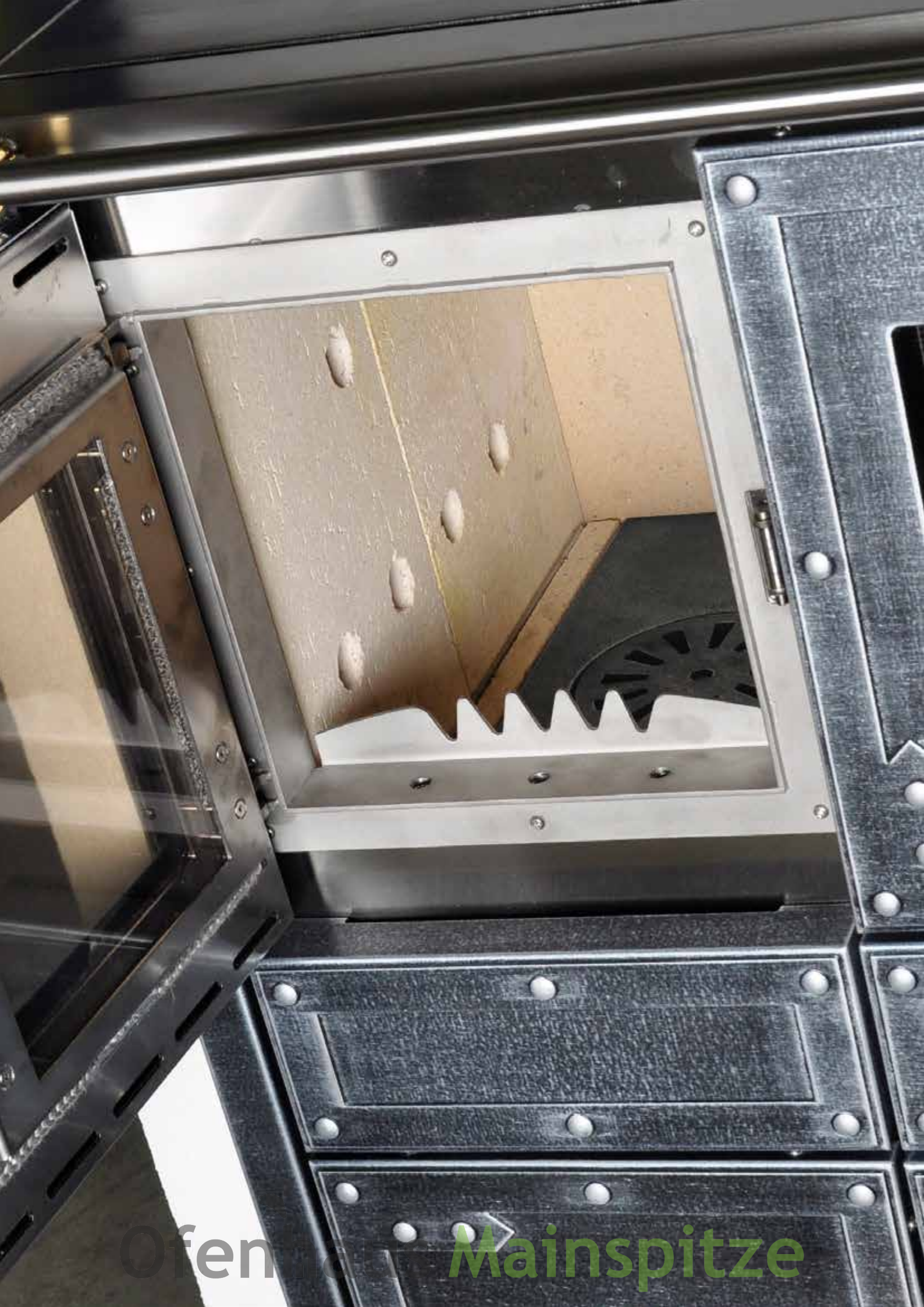

Offen

Mainspitze



WIRTSCHAFTSHERDE WH

serienmäßige Eigenschaften

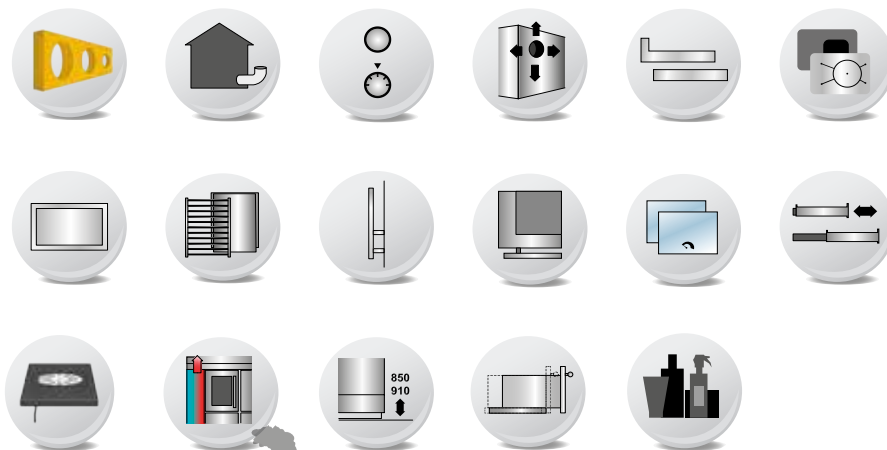

-  ANTIKSCHWARZ
-  SANDSTEIN
-  INOX
-  ANTHRAZIT
-  VULCANO
-  SCHWARZ GLÄNZEND
-  BORDEAUX



WH 900 Inox

WH 900

B/H/T: 900/ 850-910 / 600mm
Bratrohr B/H/T: 315 / 275 / 440 mm
Feuerung B/H: 234 / 220 mm
Gewicht: 246 kg
Leistung: 9,6 kW
Wirkungsgrad: 85,5 %



Standardausführung ab **4.180 €***



WH 100 Sandstein

WH 1000

B/H/T: 1000 / 850-910 / 600mm
Bratrohr B/H/T: 400 / 275 / 440 mm
Feuerung B/H: 234 / 220 mm
Gewicht: 260 kg
Leistung: 9,6 kW
Wirkungsgrad: 85,5 %



Standardausführung ab **4.360 €***



WH 1100 Inox/ Rot RAL 3002
gegen Aufpreis

WH 1100

B/H/T: 1100 / 850-910 / 600mm
Bratrohr B/H/T: 500 / 275 / 440 mm
Feuerung B/H: 234 / 220 mm
Gewicht: 285 kg
Leistung: 9,6 kW
Wirkungsgrad: 85,5 %



Standardausführung ab **4.540 €***



WH 1200 Inox/ Anthrazit
Heiztür mit Sichtfenster gegen Aufpreis

WH 1200

B/H/T: 1200 / 850-910 / 600 mm
Bratrohr B/H/T: 600 / 275 / 440 mm
Feuerung B/H: 234 / 220 mm
Gewicht: 300 kg
Leistung: 9,6 kW
Wirkungsgrad: 85,5 %



Standardausführung ab **4.740 €***

VARIANTEN OHNE AUFPREIS

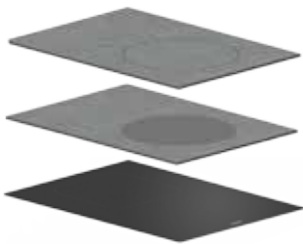

**HERDPLATTE AUS STAHL MIT
KOCHELOCHDECKEL ODER
MIT GUSSEISENRINGEN ODER
CERANPLATTE**



**HERDKRANZ 40 MM, VORNE
AUF 30 MM ABGESTUFT**



**HERDKRANZ VORNE HALB
ABGERUNDET**



BICOLOR VARIANTE

Verkleidung in zwei Standardfarben

Links im Bild: Seitenwände und Brennstofflade in Anthrazit,
Türen und Frontblende in Edelstahl



Knauf INOX



Knauf MESSING

KNAUFE

Wahlweise ist jedes Herdmodell auch mit Knaufen erhältlich
Knaufe sind nicht wärmeisoliert



Mod. 2 INOX

GRIFFE

wärmeisolierte Edelstahlgriffe

TECHNISCHE DATEN

	Nennwärmeleistung	wasserseitige Leistung	Wirkungsgrad	Abgas-temperatur	CO bei 13% vom O ₂	Feinstaub bei 13% vom O ₂	Abgas-massenstrom	empfohlener Kaminzug	Gewicht
WIRTSCHAFTS-HERD	kW	kW	%	°C	ppm	mg/Nm ³	g/s	Pa	Kg
WH 900	9,6	-	85,5	185	1094	35,3	8,1	12	265
WH 1000	9,6	-	85,5	185	1094	35,3	8,1	12	275
WH 1100	9,6	-	85,5	185	1094	35,3	8,1	12	290
WH 1200	9,6	-	85,5	185	1094	35,3	8,1	12	305

MAßE RAUCHABGANG

	mm	mm	mm	mm	mm	mm	mm
MODELL	A	B	C	D	E	F	Ø
WH 900	160	146	210±25	130±5	165±5	210±25	150
WH 1000	160	146	210±25	130±5	165±5	210±25	150
WH 1100	160	146	210±25	130±5	165±5	210±25	150
WH 1200	160	146	210±25	130±5	165±5	210±25	150

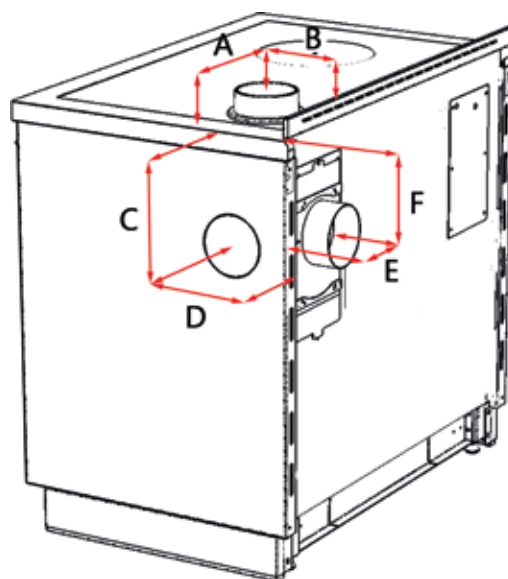



Rustikal

Nostalgiker setzen auf einen Bausatzherd - eine junge Seele, auf dem neusten technischen Stand, verschmilzt mit rustikalem und traditionellem Design.

Kleine Kunstwerke, die sich Ihrem Zuhause anpassen. Kleiden Sie Ihren Bausatz z.B. mit Speckstein, Kacheln oder Maueroptik ein und schenken Sie sich eine persönliche, heimelige Atmosphäre.



Oferhaus **Mainspitze**



BAUSATZHERDE GBS 60

serienmäßige Eigenschaften

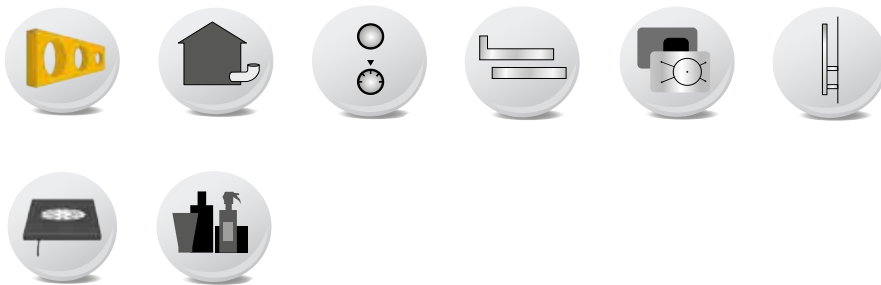

-  ANTIKSCHWARZ
-  SANDSTEIN
-  INOX
-  ANTHRAZIT
-  VULCANO
-  SCHWARZ GLÄNZEND
-  BORDEAUX



BAUSATZHERDE GBS 80-90

serienmäßige Eigenschaften

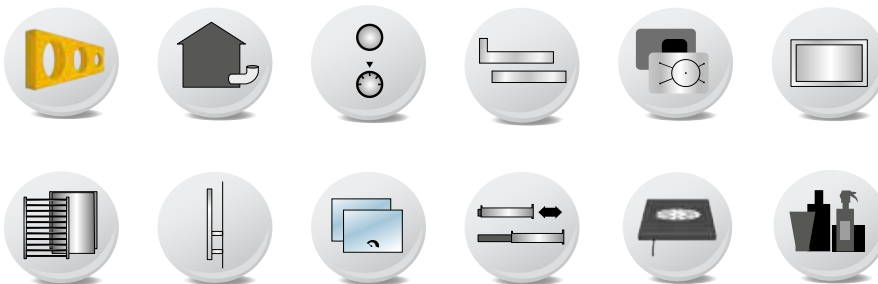

ANTIKSCHWARZ



SANDSTEIN



INOX



ANTHRAZIT



VULCANO



SCHWARZ GLÄNZEND



BORDEAUX



GBS 60

B/H/T: 600 / 560 / 600 mm
Feuerung B/H: 190 / 220 mm
Gewicht 150 kg
Leistung: 5,9 kW
Wirkungsgrad: 80,5 %

Standardausführung ab **2.060 €***



GBS 60 Dekor 13 und Herdstange vorne gegen Aufpreis



GBS 80

B/H/T: 800 / 560 / 600 mm
Bratrohr B/H/T: 280 / 220 / 440 mm
Feuerung B/H: 190 / 220 mm
Gewicht 215 kg
Leistung: 7 kW
Wirkungsgrad: 84 %

Standardausführung ab **2.940 €***



GBS 80 Dekor 18 Patinierung Silber, Heitzür mit Sichtfenster, Herdstange vorne und seitlich gegen Aufpreis

GBS-I 90 KORPUS 80

B/H/T: 900 / 560 / 600 mm

Standardausführung ab **3.170€***



GBS 90

B/H/T: 900 / 560 / 600 mm
Bratrohr B/H/T: 380 / 220 / 440 mm
Feuerung B/H: 190 / 220 mm
Gewicht 225 kg
Leistung: 7 kW
Wirkungsgrad: 84 %

Standardausführung ab **3.040 €***



GBS 90 Dekor 10 Patinierung Kupfer, Bratrohrtür geschlossen mit Thermometer, gegen Aufpreis

GBS-I 100 KORPUS 90

B/H/T: 1000 / 560 / 600 mm

Standardausführung ab **3.270 €***



Brennstofflade GBS

BRENNSTOFFLADE GBS 60

B/H/T: 450 / 288,5 / 576 mm

580 €*

BRENNSTOFFLADE GBS 80

B/H/T: 710 / 288,5 / 576 mm

620 €*

BRENNSTOFFLADE GBS 90

B/H/T: 810 / 288,5 / 576 mm

640 €*



Socket GBS

SOCKEL GBS 60

B/H/T: 450 / 288,5 / 576 mm

260 €*

SOCKEL GBS 80

B/H/T: 710 / 288,5 / 576 mm

360 €*

SOCKEL GBS 90

B/H/T: 810 / 288,5 / 576 mm

380 €*

A close-up photograph of a dark, textured metal door. The door features a logo consisting of a stylized 'G' followed by the text 'GREITHWALD' and 'HERDE' stacked vertically. Several rivets are visible along the edges of the door. The background is a light-colored, textured wall.

G GREITHWALD
HERDE

Ofenhaus **Mainspitze**

VARIANTEN OHNE AUFPREIS

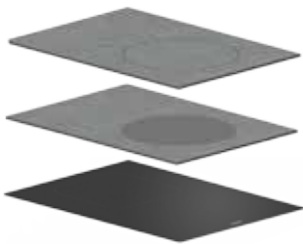

**HERDPLATTE AUS STAHL MIT
KOCHELOCHDECKEL ODER
MIT GUSSEISENRINGEN ODER
CERANPLATTE**



**HERDKRANZ 40 MM, VORNE
AUF 30 MM ABGESTUFT**



**HERDKRANZ VORNE HALB
ABGERUNDET**



Knauf INOX



Knauf MESSING

KNAUFE

Wahlweise ist jedes Herdmodell auch mit Knaufen erhältlich
Knaufe sind nicht wärmeisoliert



Mod. 1 INOX



Mod. 1 MESSING

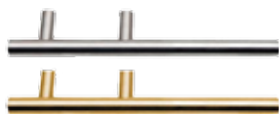

Mod. 2 INOX



Mod. 2 MESSING

GRIFFE

wärmeisolierte Edelstahlgriffe

TECHNISCHE DATEN

	Nennwärmeleistung	wasserseitige Leistung	Wirkungsgrad	Abgas-temperatur	CO bei 13% vom O ₂	Feinstaub bei 13% vom O ₂	Abgas-massenstrom	empfohlener Kaminzug	Gewicht
BAUSATZHERDE	kW	kW	%	°C	ppm	mg/Nm ³	g/s	Pa	Kg
GBS 60	5,9	-	80,5	282	816	36,2	4,5	12	150
GBS 80	7	-	84	195	1006	37,8	6,24	12	215
GBS 90	7	-	84	195	1006	37,8	6,24	12	225

MAßE RAUCHABGANG

	mm	mm	mm	mm	mm	mm	mm
MODELL	A	B	C	D	E	F	Ø
GBS60	172	132	160	120	178	160	120
GBS80	147	132	160	110	150	160	120
GBS90	147	132	160	110	150	160	120

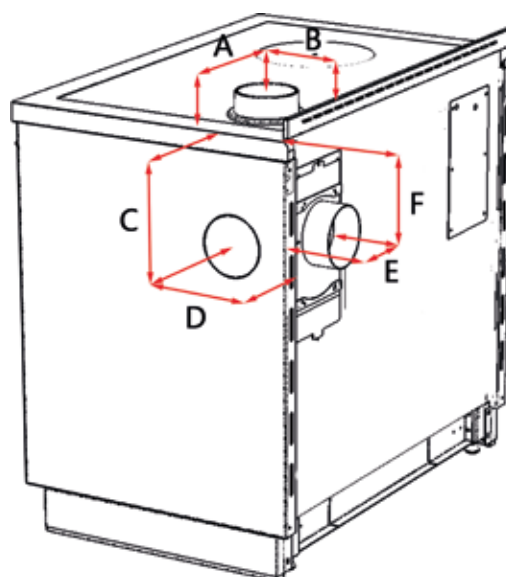



VARIANTEN GEGEN AUFPREIS

Sei es maßgefertigte Lösungen für jedem Raum zu finden oder Herde zusammen mit dem Kunden zu planen und zu realisieren: finden Sie mit Greithwald Herde den richtigen Weg! Wir bieten Ihnen eine breit gefächerte Auswahl an Standardfarben und Dekore, sowie die Möglichkeit Ihren Herd in jeder gewünschten RAL Farbe zu personalisieren um so in jedem Fall einen exklusiven, individuellen Herd zu gestalten.

Greithwald Herde passen sich in jeder Hinsicht den Bedürfnissen des Kunden an.

DEKORE

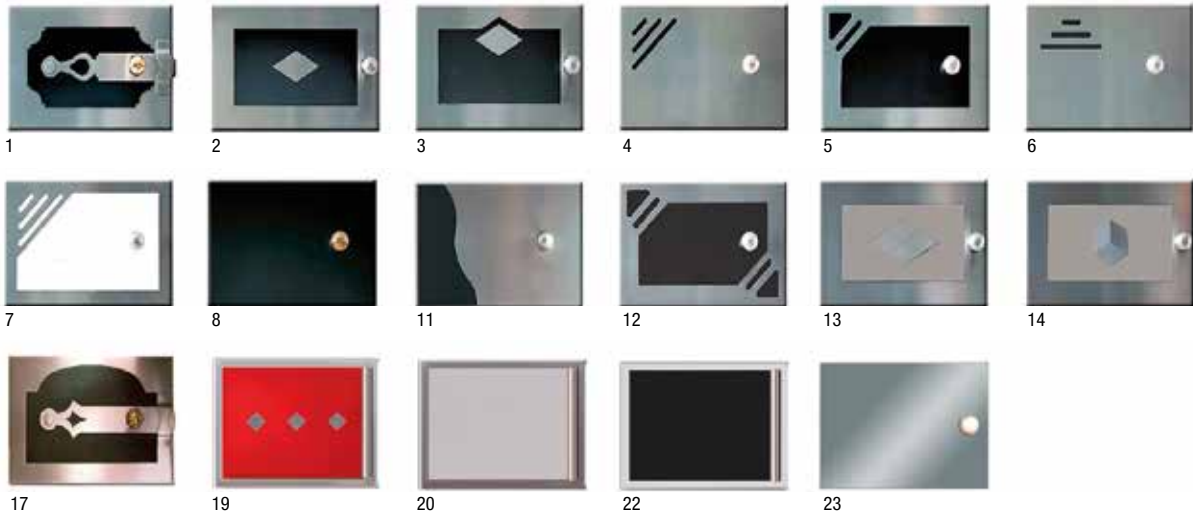

DEKORE IN STANDARDFARBEN

- Dekor 19 RAL 3002 Rot oder RAL 9001 Cremeweiß auf Edelstahl
- Dekor 20 Sandstein auf Inox
- Dekor 22 Anthrazit, Rostoptik oder Vulcano auf Edelstahl
- Dekor 23 hochglanzpoliertes Edelstahl

370 €*

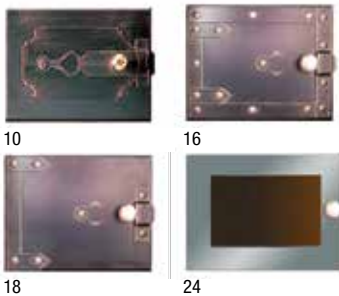

DEKORE

- 10/16/18 Patinierung Kupfer oder Silber (bei Bestellung angeben)
- 24 Rostoptik auf hochglanzpoliertes Edelstahl

620 €*



DEKOR AUF SEITENTEIL

- Dekor 1/2/3/4/5/6/7/8/11/12/13/14/17/19/20/22
 Dekor 10/16/18/24

135 €*
240 €*

RAL FARBEN

- Komplette Verkleidung in RAL Farbe
- Seitenteile in RAL Farbe
- Dekor in Nicht-Standardfarbe bzw. RAL Farbe
- Kupfer- oder Silberpatinierung ohne Dekor

320 €*
180 €*
180 €*
420 €*

MAßARBEITEN



HEIZTÜR MIT DREIFACH VERGLASTEM SICHTFENSTER

Nur auf Edelstahl oder in Verbindung mit Dekor **260 €***



BRATROHR OHNE SICHTFENSTER UND THERMOMETER

Edelstahl oder Standardfarben **150 €***
Aufpreis mit Thermometer **30 €***



HERDSTANGE VORNE IN EDELSTAHL

bis zu 600 mm **80 €***
601 - 800 mm **90 €***
801 - 1000 mm **100 €***



HERDSTANGE SEITLICH IN EDELSTAHL

pro Seite (mit Herdstange vorne verbunden) **110 €***

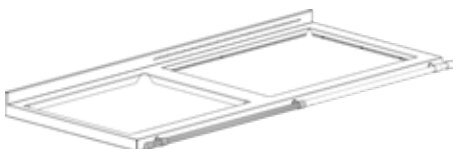

HERDSTANGE VORNE IN EDELSTAHL HERDKRANZVERLÄNGERUNG

1 - 600 mm **70 €***
601 - 1200 mm **140 €***



RAUCHABGANG OBEN IM HERDKRANZ

abgerundeter Rauchabgang oben im Herdkranz **430 €***

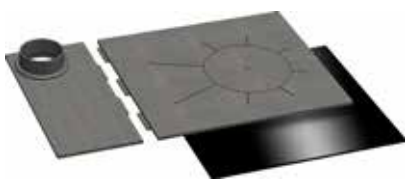

GETEILTE HERDPLATTE MIT RAUCHABGANG OBEN

rechts oder links, Stahl oder 2/3 Glaskeramik **70 €***



STAHLHERDPLATTE FÜR FZH MIT KOCHLOCHDECKEL ODER MIT GUSSEISENRINGEN **150 €***

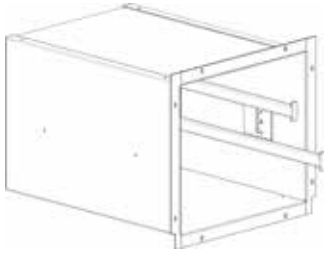

BRATROHRAUSZUGSCHIENEN

nur für Öko Easy

98 €*

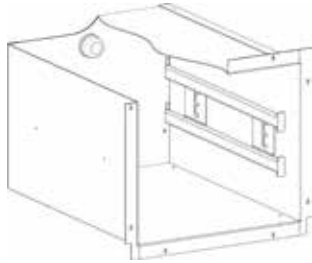

BRATROHRBELEUCHTUNG

für Holz- und Heizungsherde mit Bratrohr

140 €*



ZUSÄTZLICHES BACKBLECH

Standardbackblech

90 €*
Backblech 40 mm

Backblech 60 mm

110 €*
Backblech 60 mm

120 €*



ZUSÄTZLICHES BACKROST

Standardbackrost

100 €*



HERDRAHMEN MIT SEITLICHEM PLATTENWINKEL (MIT SCHLITZEN)

mit hinterem Plattenwinkel verbunden, pro Seite

115 €*

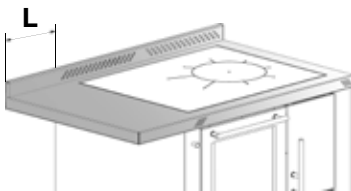

HERDKRANZVERLÄNGERUNG

1 - 400 mm

230 €*
401 - 800 mm

801 - 1200 mm

340 €*
410 €*
Ausschnitt für Kochfeld (Standard)

Ausschnitt für flächenbündigen Einbau von Kochfeld

150 €*
210 €*



HERDKRANZVERTIEFUNG

P 1 - 400 mm

230 €*

P 50 mm mit Brandschutzeinheit hinten (Inox oder Standardfarben)

Herdbreite 400 - 600 mm

440 €*
Herdbreite 601 - 1000 mm

540 €*

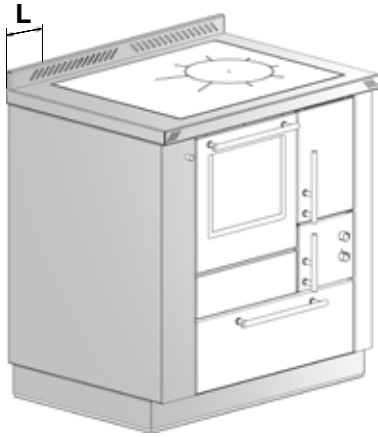

HERDVERBREITERUNG

- 1 - 100 mm pro Seite
- 101 - 300 mm pro Seite
- 1 - 100 mm beidseitig
- 101 - 300 mm beidseitig

**360 €*
430 €*
580 €*
650 €***



VERBREITERUNG MIT FRONT- UND SOCKELBLENDE

- 1 - 100 mm pro Seite
- 101 - 300 mm pro Seite
- 1 - 100 mm beidseitig
- 101 - 300 mm beidseitig

**290 €*
360 €*
460 €*
530 €***



HERDVERTIEFUNG MIT ANPASSUNG DER SEITENWAND

- 1 - 100 mm pro Seite
- 101 - 300 mm pro Seite
- 1 - 100 mm beidseitig
- 101 - 300 mm beidseitig

**360 €*
430 €*
580 €*
650 €***



SONDERHÖHE (nur für Öko Power)

h=900-950 mm

285 €*



ANBAU FÜR ELEKTROGERÄTE

450 - 650 mm
651 - 950 mm
mit ausziehbarer Schublade

**1.016 €*
1.340 €*
280 €***

Achtung: Anbau eignet sich für Geräte gemäß EU Norm
(Schweiz ausgenommen)



KÜCHENSCHRANK MIT 3 SCHUBLADEN

300 - 950 mm
Ausschnitt für Kochfeld (Standard)
Ausschnitt für flächenbündigen Einbau von Kochfeld

**1.230 €*
150 €*
210 €***



KÜCHENSCHRANK MIT FLÜGELTÜR

200 - 450 (eintürig)
451 - 950 (zweitürig)
Ausschnitt für Kochfeld (Standard)
Ausschnitt für flächenbündigen Einbau von Kochfeld

**930 €*
1.580 €*
150 €*
210 €***

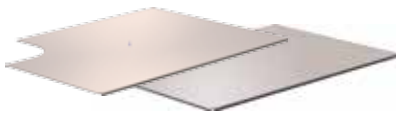

EDELSTAHLHERDABDECKUNG

fixer Deckel mit oder ohne Ausschnitt
für Rauchabgang

90 €*



ARBEITSPLETTEN- ABSCHLUSSWINKEL

für Arbeitsplatten mit 30 oder 40 mm Höhe

20 €*



WASSERSCHIFF (12 l Fassungsvermögen)

nur für ÖP 90, ÖP 100, ÖS 90, ÖS 100

460 €*

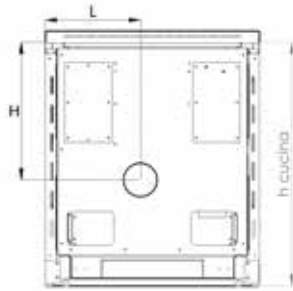

RAUCHABGANG HINTEN AUF MAß

Öko Easy - Öko Power: H 460 mm
 Öko Star: H 480 mm
 (Bedarf vorheriger Absprache und Prüfung)

130 €*



RAUCHABGANG SEITLICH AUF MAß

Nur für Öko Star
 (Bedarf vorheriger Absprache und Prüfung)

180 €*



DURCHHEIZSTUTZEN

Durchheize 100 mm
 Durchheize 100 mm + L

380 €*
pro cm 15 €*

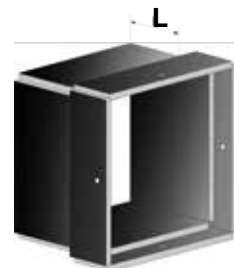

VERLÄNGERUNG DURCHHEIZE

100 - 300 mm

220 €*



NACHHEIZKASTEN

Standard B/H/T : 1000/ 1200/ 200 mm
 auf Maß

1.290 €*
1.650 €*

SERIENMÄSSIGE EIGENSCHAFTEN

- aus Edelstahl
- Nivellierfüßchen
- mit Reinigungstür
- interne Schamottverkleidung



REINIGUNGS- UND PFLEGESET

komplettes Set **39 €***
 Öl für Herdplatte **13 €***
 Edelstahlreiniger **11 €***
 Hitzebeständiges Schmiermittel **9 €***
 Putzvlies **6 €***





GREITHWALD HERDE IM WEB

Greithwald Herde steht ihren Kunden und allen Interessenten auch im Internet zur Verfügung. Auf unserer Website, unserer Facebook Seite und auf unserem YouTube Kanal können Sie sich über unsere Produkte und Dienstleistungen, sowie über unsere Arbeitsweise, Standorte und Firmenprinzipien informieren. Greithwald Herde vereint Tradition und Erfahrung mit neusten technischen Errungenschaften.



www.greithwaldherde.com

Ofenhaus **Mainspitze**

ALLGEMEINE GESCHÄFTSBEDINGUNGEN

1. GELTUNGSBEREICH.

- a) Die vorliegenden allgemeinen Bedingungen gelten für alle Verträge, die zwischen der Greithwald Herde S.r.l. und dem Käufer geschlossen werden.
- b) Die vorliegenden allgemeinen Bedingungen sind Bestandteil des Liefervertrags. Alle Änderungen, Ersetzungen, Zusätze oder Aufhebungen, die an den vorliegenden allgemeinen Bedingungen vorgenommen werden, sind für die Greithwald Herde S.r.l. nur dann wirksam, wenn sie von dieser ausdrücklich in schriftlicher Form bestätigt wurden.
- c) Die vorliegenden allgemeinen Lieferbedingungen haben Vorrang vor eventuellen Einkaufsbedingungen des Käufers, auf die der Käufer, sofern vorhanden, hiermit verzichtet, vorbehaltlich einer anderslautenden Vereinbarung, die von der Greithwald Herde S.r.l. eigens schriftlich bestätigt werden muss.

2. VERTRAGSABSCHLUSS.

- a) Die Bestellungen des Käufers sind erst dann für die Greithwald Herde S.r.l. verbindlich, wenn diese entsprechend schriftlich bestätigt wurden; diese Bestätigung kann auch per Fax oder E-Mail erfolgen.
- b) Der Käufer kann seine Bestellung ausschließlich unter der Bedingung widerrufen, dass der Widerruf in schriftlicher Form bei der Greithwald Herde S.r.l. eingeht, bevor der Käufer von dieser eine entsprechende Bestellbestätigung erhalten hat.
- c) Die Greithwald Herde S.r.l. behält sich die Möglichkeit vor, eine akzeptierte Bestellung abzuändern oder zu annullieren, falls die Bedingungen gemäß nachstehendem Art. 8 vorliegen sollten.
- d) Für mündliche oder schriftliche Erklärungen von Vertretern, Vermittlern und/oder Angestellten der Greithwald Herde S.r.l. – auch wenn diese vertretungsbefugt sind – gilt in jedem Fall, dass diese „vorbehaltlich schriftlicher Genehmigung der Firma“ abgegeben wurden.

3. LIEFERUNG.

- a) Vorbehaltlich anderweitiger schriftlicher Vereinbarungen und ausschließlich beschränkt auf das jeweilige Vertragsverhältnis erfolgt die Auslieferung der Ware „ab Werk“, d. h. das Risiko geht auf den Käufer über, sobald ihm die Ware zur Verfügung gestellt wurde und ihm das Datum mitgeteilt wurde, ab dem er die Ware bei der Greithwald Herde S.r.l. abholen kann.
- b) Auch wenn ausdrücklich vereinbart wurde, dass in dem Preis Verpackungs- und Transportkosten inbegriffen sind, gilt in jeder Hinsicht – insbesondere im Hinblick auf das damit verbundene Risiko –, dass die Auslieferung am Sitz der Greithwald Herde S.r.l. erfolgt ist, sobald die Ware vom Frachtführer oder Spediteur an den Käufer übergeben und ihm somit zur Verfügung gestellt wurde oder, falls der Transport auf eigene Kosten erfolgen sollte, mit Beginn dieses Transports.
- c) Die Lieferfrist muss zugunsten beider Vertragsparteien ausfallen und ist in jedem Fall lediglich als Richtangabe und nicht als verbindlich und/oder wesentlich anzusehen.
- d) Im Falle eines Verzugs bei der Lieferung, der vom Käufer zu verantworten ist, hat die Greithwald Herde S.r.l. das Recht, die Lagerkosten in Rechnung zu stellen und die Preise an die zum Zeitpunkt der effektiven Auslieferung geltende Situation anzupassen.

4. HÖHERE GEWALT.

- a) Unter höherer Gewalt sind alle unvorhersehbaren und außergewöhnlichen Situationen oder Ereignisse zu verstehen, die sich dem Willen der Vertragsparteien entziehen, die diese daran hindern, irgendeine der vertraglichen Pflichten zu erfüllen, die nicht auf Fehler oder Fahrlässigkeit der Vertragsparteien oder eines Nebenvertragsnehmers zurückzuführen sind und die auch mit der gewöhnlichen Sorgfalt nicht hätten verhindert werden können.
- b) Folglich kann die Greithwald Herde S.r.l. nicht für Verspätungen oder Aufschübe haftbar gemacht werden, die auf höhere Gewalt, wie zum Beispiel Witterungsbedingungen, Maschinendefekte, Streiks etc., zurückzuführen sind.
- c) Die Vertragspartei, die von höherer Gewalt betroffen ist, ist verpflichtet, die andere Partei unverzüglich unter Angabe der Art, der voraussichtlichen Dauer und der absehbaren Auswirkungen über diese Situation in Kenntnis zu setzen.
- d) Die Greithwald Herde S.r.l. gilt nicht als vertragsbrüchig, wenn Verpflichtungen aufgrund von höherer Gewalt nicht erfüllt werden.

5. PREIS UND ZAHLUNGEN.

- a) Der vereinbarte Preis gilt – vorbehaltlich anderweitiger schriftlicher Vereinbarungen – für eine Auslieferung des Materials „ab Werk“ am Sitz der Greithwald Herde S.r.l.
- b) Die Verpackung, der Transport, der Aufbau, die Mehrwertsteuer, sonstige eventuelle Gebühren und Steuern, u. a. für nationale Abgaben, die Registrierung des Vertrags bei Verwendung und alle sonstigen Verbindlichkeiten im Zusammenhang mit der Erfüllung des Vertrags gehen zusätzlich zu dem vereinbarten Preis vollständig zu Lasten des Käufers.
- c) Sollte für die Verpackung Material aus dem Eigentum der Greithwald Herde S.r.l. verwendet werden (wie zum Beispiel Paletten und Gitterboxen), dann ist dieses bei sonstiger Inrechnungstellung seines Werts unverzüglich auf Kosten und Verantwortung des Käufers zurückzugeben.
- d) Vorbehaltlich einer Vorauszahlungsforderung seitens der Greithwald Herde S.r.l. ist die Bezahlung innerhalb von dreißig Tagen nach Rechnungsstellung zu leisten, unbeschadet des Rechts der Greithwald Herde S.r.l., eine Anzahlung zu verlangen.
- e) Im Falle einer Bezahlung innerhalb von acht Tagen nach Rechnungsstellung hat der Käufer Anspruch auf einen Nachlass in Höhe von 2 % auf den Gesamtnettopreis.
- f) Eine eventuelle Ausstellung von Wechseln oder anderen Schuldscheinen wird nur zahlungshalber und unter üblichem Vorbehalt akzeptiert.

6. EIGENTUMSVORBEHALT.

- a) Die gelieferte Ware bleibt bis zur vollständigen Bezahlung Eigentum der Greithwald Herde S.r.l. Im Falle eines Zahlungsverzugs ist der Käufer auf Aufforderung der Greithwald Herde S.r.l. zur Rückgabe der erhaltenen Ware verpflichtet.

7. GEWÄHRLEISTUNG UND REKLAMATIONEN.

- a) Eventuelle Reklamationen und Gewährleistungsansprüche müssen vom Käufer spätestens acht Tage nach Erhalt der Ware schriftlich geltend gemacht werden.
- b) Eventuelle Unterschiede beim Gewicht, der Qualität und Farbe der verwendeten Materialien stellen keinen Grund für eine Beanstandung dar, wenn diese gemäß den Lieferbedingungen der zuständigen Lieferantenverbände als annehmbar gelten.

8. HÄRTEKLAUSEL.

- a) Sollte nach Vertragsabschluss eine Änderung relevanter Umstände festgestellt werden (wie zum Beispiel plötzlicher Anstieg der Materialpreise, Arbeits- oder sonstiger Kosten, technische Notwendigkeit zur Anpassung oder Änderung der nach Maß bestellten Ware), die für die Greithwald Herde S.r.l. höhere Kosten in der Erbringung ihrer vertraglichen Leistungen zur Folge hat, dann hat diese das Recht, die Bestellung zu annullieren oder schriftlich von der anderen Partei eine angemessene Anpassung des vertraglich vereinbarten Preises zu verlangen.
- b) Sollten die Parteien innerhalb von 30 Tagen nach Eingang des Anpassungsgesuchs keine Einigung erzielen, dann gilt der Vertrag automatisch als aufgelöst, ohne dass irgendeine der Parteien haftbar gemacht werden kann und ohne dass der Greithwald Herde S.r.l. irgendwelche Schäden zur Last gelegt werden können, unbeschadet des Rechts des Käufers auf Erstattung aller eventuell geleisteten Voraus- oder Anzahlungen.

9. INFORMATIONEN GEMÄSS ART. 13 D. LGS. 196/2003.

- a) Gemäß ital. gesetzesvertretenden Dekret D. Lgs. 196/2003 informiert die Greithwald Herde S.r.l. den Käufer darüber, dass alle personenbezogenen Daten, die vom Käufer zur Verfügung gestellt werden, ausschließlich zur Erfüllung gesetzlicher oder vertraglicher Pflichten sowie zu Werbezwecken verarbeitet werden, unbeschadet der Befugnis, von den Rechten gemäß Art. 13 des vorstehend genannten Dekrets Gebrauch zu machen.
- b) Die personenbezogenen Daten werden unter Einhaltung der geltenden Gesetzesbestimmungen sowie unter Wahrung der Geheimhaltung verarbeitet, der die Greithwald Herde S.r.l. bei der Ausübung ihrer Geschäftstätigkeit unterliegt. Diese Daten können für die vorstehend genannten Zwecke in zulässiger und korrekter Form sowie unter Wahrung der Sicherheit und Geheimhaltung mit Hilfe von digitalen und elektronischen Mitteln sowie manuell verarbeitet werden. Für die Speicherung der personenbezogenen Daten gelten die gesetzlich festgelegten Fristen.
- c) Rechtsinhaber der Verarbeitung der personenbezogenen Daten ist Hr. Fabio Faben, bevollmächtigter Geschäftsführer der Greithwald Herde S.r.l.

10. GELTENDES RECHT UND GERICHTSSTAND.

Der vorliegende Vertrag unterliegt italienischem Recht. Ausschließlicher Gerichtsstand für eventuelle gerichtliche Streitfälle zwischen den Parteien ist Verona Italien.



Stand Februar 2018. Greithwald Herde srl ist für eventuelle Druckfehler nicht verantwortlich.

Alle Abbildungen dienen rein als Gestaltungsbeispiele und zu Werbezwecken.

Greithwald Herde srl arbeitet stets an der Entwicklung sowie der Verbesserung seiner Produkte und behält sich das Recht vor, jederzeit ohne Vorankündigung, technische und/oder optische Änderungen vorzunehmen.



Rechts- und Geschäftssitz
Enrico-Fermi-Str. 11
39100 Bozen, Italien
Tel. +39 0471 507878
Fax +39 0471 920252

Verwaltungssitz und Produktionsstätte
Via Ezio Vanoni, sn
37045 San Pietro di Legnago (VR), Italien
Tel. +39 0442 23694
Fax +39 0442 626821
info@greithwald.it - www.greithwaldherde.com

Ofenhaus **Mainspitze**